



Futura Z Pro

Digital rumtermostat

Ultra slankt og elegant design

INDHOLD

1. Indledning	5
1.1. Produktets overensstemmelse	5
1.2 Sikkerhedsoplysninger	5
1.3 Oversigt	5
2. Montering	6
2.1 Pakkeindhold	6
2.2 Korrekt placering af termostaten + vægmontering	6
2.3 Kredsløbsdiagram	6
3. Om ZigBee-netværket	7
3.1 ZigBee-netværk - oprettelse og arbejde	7
3.2 Kompatibilitet med Neotherm-enheder (ONLINE OG OFFLINE)	8
4. Inden du starter (første strømforsyning)	9
4.1 Beskrivelse af LCD-ikoner	9
4.2 Knapfunktioner	9
4.3 Opladning af Li-on-batteriet	10
4.4 Første fodringssekvens, sprogvvalg og forberedelse af parringsprocedurer	10
5. Installation af Neotherm Smart Home (ONLINE MODE)	11
5.1 Generelle oplysninger om Neotherm Smart Home-applikationen	11
5.2 Parring med Kontrolboks	12
5.3 Parring med trådløst Aktuator til radiatorstyring	15
5.4 Parring med Smart Plug	17
5.5 Parring med Smart Relæ	19
6. DRIFT I ONLINE-TILSTAND (med applikation)	21
6.1 Generelle oplysninger	21
6.2 Beskrivelse af applikationsikoner	21
6.3 Omdøbning af termostaten (pennikon)	22
6.4 Ændring af temperaturpunkt	23
6.5 Ændring af opvarmning / kølingstilstand	24
6.6 Termostattilstande	25
6.6.1 Programtilstand	25
6.6.2 Midlertidig overjusteringstilstand	29
6.6.3 Manuel tilstand	30
6.6.4 Standbytilstand	30
6.7 Tastelåsfunktion	31
6.8 Kompatibilitet med Vindue / dørsensor	32
6.9 Kompatibilitet med SmartPlug	33
6.10 Kompatibilitet med Smart Relæ	34
6.11 Identifikationstilstand	35
6.12 Termostat til / fra til / fra applikationsdashboardet	36
6.13 Brugerindstillinger (grundlæggende indstillinger)	37
6.14 Administratorindstillinger (installationsparametre)	38
6.15 One-touch regler (tilføj / rediger)	39
6.16 Fejlkoder (udråbstegn i applikationen)	43
6.17 Test af trådløs signalstyrke	44
6.18 Nulstilling til fabriksindstillinger (fjernelse af termostaten fra applikationen og fra ZigBee-netværket)	45

7. Installation i OFFLINE-tilstand uden Neotherm SmartHome-applikationen	47
7.1 Generelle oplysninger.....	47
7.2 Parring med Kontrolboks.....	48
7.3 Parring med trådløs Aktuator til radiatorstyring	49
8. DRIFT I OFFLINE-TILSTAND	50
8.1 Ændring af temperaturpunktet (manuel tilstand)	50
8.2 Programtilstand	51
8.3 Midlertidig overjusteringstilstand.....	52
8.4 Standbytilstand.....	52
8.5 Tastelåsfunktion	52
8.6 Brugerindstillinger (grundlæggende indstillinger)	53
8.6.1 Tid / dato.....	53
8.6.2 Ferietilstand	54
8.6.3 Termostatkalibrering.....	55
8.6.4 Fugtighedsvisning	55
8.6.5 Gulvtemperatur visning	56
8.6.6 Temperaturindstillingspunkt i standbytilstand	56
8.6.7 Valg af varme / køling	57
8.6.8 Nulstilling af brugerindstillinger.....	57
9. Administratorindstillinger (installationsparametre)	58
10. Fabriksindstilling	62
11. Fejlkode (beskrivelse af fejlkoder med mulige løsninger)	62
12. Rengøring og vedligeholdelse	65
13. Teknisk information	65
14. Garanti	65

1. Introduktion

1.1. Produktoverensstemmelse

Dette produkt overholder de væsentlige krav og andre relevante bestemmelser i direktiverne 2014/53 / EU og 2011/65 / EU.

1.2 Sikkerhedsoplysninger

Anvendes i overensstemmelse med EU-regler. Brug termostaten til det tilsigtede formål, og opbevar den i et tørt miljø. Installationen skal udføres af en professionel installatør.

1.3 Produktbeskrivelse

Futura Z Pro Digital rumtermostat er en ZigBee rumtermostat til trådløs styring af enheder i Smart Home serien såsom Kontrolboks, Radiator termostat m.m. For at kontrollere Futura Z Pro Digital rumtermostat fra internettet eller via Neotherm Smart Home-app (online-tilstand) skal den installeres sammen med en Gateway (sælges separat). Fra app eller webinterface kan du parre Futura Z Pro Digital rumtermostat med andre Smart Home produkter, f.eks. SmartPlug, Smart Relæ eller en dør/vinduesensor. Futura Z Pro Digital rumtermostat kan bruges lokalt uden en internetforbindelse (offline-tilstand), dog ikke til at styre Smart Home produkter.

2. Montering

2.1 Pakkeindhold

- 1) Futura Z Pro Digital rumtermostat
- 2) Vægbeslag
- 3) Monteringsskruer
- 4) QuickGuide

2.2 Vælg den korrekte termostat placering

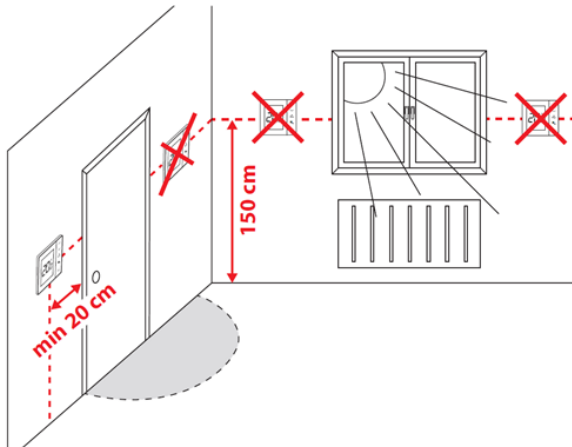

Bemærk:

Den ideelle position til montering af termostaten er ca. 1,5 m over gulvniveau væk fra varme- / kølekilder. Termostaten må ikke udsættes for sollys eller træk.

På grund af risikoen for brand og eksplosion er det ikke tilladt at anvende termostaten i lokaler med eksplosive gasser og brandfarlige væsker. Hvis en af disse farer opstår i det miljø, hvor enheden er installeret, skal du træffe yderligere beskyttelsesforanstaltninger.

Vægmontering

Montering: For at montere rumtermostaten på væggen kan du bruge de medfølgende monteringskraver. Fjern bagpladen for at montere den på væggen. Derefter skal du placere rumtermostaten på pladen.

2.3 El-diagram (S1/S2 indgang)

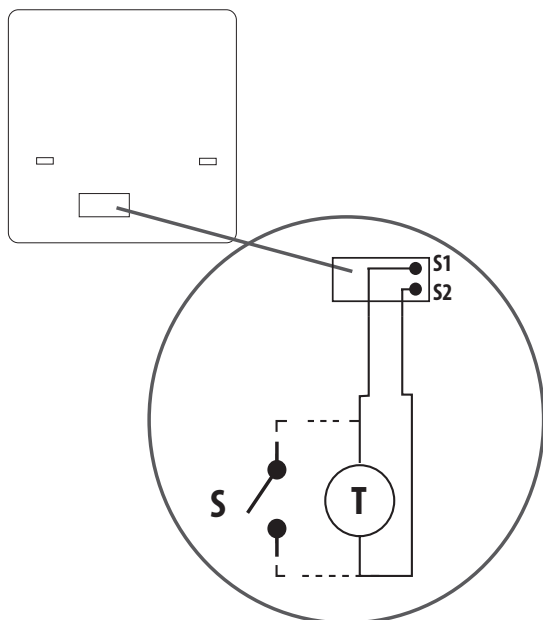

Forklaring af symboler:

S – spændingsfri kontakt

T – T - temperaturføler f.eks.: 466556580

Terminal S1, S2:

- Luft eller gulv sensor
- Ekstern potentialefri kontakt kan tilslutte en hvilken som helst ON / OFF switch eller belægningsensor (Hotel kort)



3. ZigBee-netværk

3.1 ZigBee-netværk - oprettelse og drift

ZigBee er et trådløst netværk baseret på IEEE 802.15.4-standarden; kommunikationen udføres ved en frekvens på 2,4 GHz. Netværket er baseret på en mesh-topologi, der tillader en bred vifte af handlinger og høj pålidelighed. Det maksimale område for direkte kommunikation mellem to netværksenheder er ca. 100 m i åbent rum.

Enheder, der er inkluderet i ZigBee-netværket, er opdelt i tre kategorier:

- koordinator - der kan kun være en koordinatorenhed i hvert netværk. Det fungerer som en forbindelsespunkt for alle enheder;
- Router (repeater) - denne enhed tilsluttes 230VAC med funktioner, der ligner routere i traditionelle netværk, og dens opgave er at sende datapakker og øge et netværks rækkevide.
- terminalenhed - fungerer med batterier, sender data til koordinatoren (og gennem routeren), som den er tilsluttet. Det placeres normalt midlertidigt i dvaletilstand, hvilket reducerer energiforbruget.

Sikkerheden integreret i ZigBee-protokollen (ISO-27001 og SSAE16 / ISAE 3402 Type II - SOC 2-certificering) sikrer øget pålidelighed i transmission, påvisning og fjernelse af transmissionsfejl samt forbindelse mellem etablerede prioriterede enheder.

Sikkerhedsforanstaltninger inkluderer:

- enheder godkendt ved hjælp af en enkel parrings process.
- krypteret kommunikation mellem mobilapplikationen og enheden.
- datakryptering - HTTPS-kryptering ved hjælp af TLS, UDP-kanal med AES-128-kryptering
- lagdelt adgangskontrol for at forhindre modifikation af en enhed, der kan beskadige hele systemet.

Evnen til at arbejde med flere enheder i korte afstande fra hinanden blev opnået ved hjælp af radiosendingen af det spredte spektrumsignal. De vigtigste fordele ved enheder, der fungerer i ZigBee-systemet, er: tovejskommunikation og reduceret energiforbrug, som i mange tilfælde tillader anvendelse af kemiske celler (alkaliske batterier).

Fire enkle trin til opbygning af et ZigBee-netværk:

1.

Installer Kontrolbokskoordinatoren først hvis du benytter et Offline system. Hvis du benytter et Online system, via Neotherms app, så installer Gatewayen først.



2.

Derefter - tilføj først 230V forsynet enheder. Placer dem så tæt på koordinatoren som muligt.

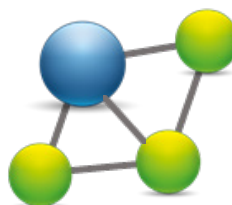

3.

Du kan øge rækkevidden på dit ZigBee netværk ved at tilføje flere 230V enheder.

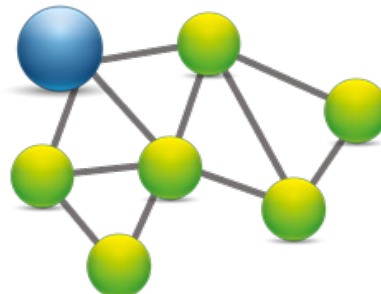

4.

Tilføj derefter flere batteridrevne enheder og tilbehør.

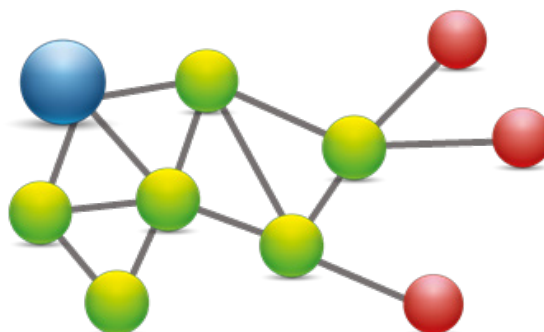

3.2 Kompatibilitet med Neotherm-enheder (ONLINE OG OFFLINE)

KOMPATIBILITET MED ANDRE NEOTHERM KONTROLENHEDER

Futura Z Pro Digital rumtermostat (kan fungere i både ONLINE og OFFLINE-tilstand

Det første trin er at bestemme, hvordan termostaten fungerer.

OFFLINE-TILSTAND

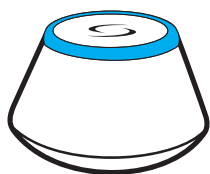

Gateway er TILSLUTTET TIL INTERNETTET

Du kan konfigurere og bruge alle dine enheder i Smart Home-appen.

Download Smart Home-appen på din iOS- eller Android-enhed for at få fjernadgang til din Neotherm-enhed.



Neotherm Smart Home



OFFLINE TILSTAND

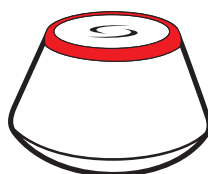

Gateway er IKKE forbundet TIL INTERNETTET

Du kan bruge dine enheder lokalt uden SmartHome-appen. Gateway fungerer i denne tilstand som standard ZigBee-kordinator.



Koordinator - Du kan bruge standard ZigBee-netværkskordinator at installere og bruge enheder:

Kompatible enheder:



SmartRelæ



SmartPlug



Trådløs kontrolboks
8 zoner gulvvarme
(UFH)



Udvidelsesboks



Trådløs aktuator
til radiator ventil.

Kun Online Mode

Andre Smart Home-enheder / tilbehør



Vindue / dørsensor



SmartRelæ



Fortrådet Signalforstærker
(Kun Gateway)



ZigBee netværkssignal
repeater.

4. Før første brug (første start)

4.1 Beskrivelse af LCD-ikoner

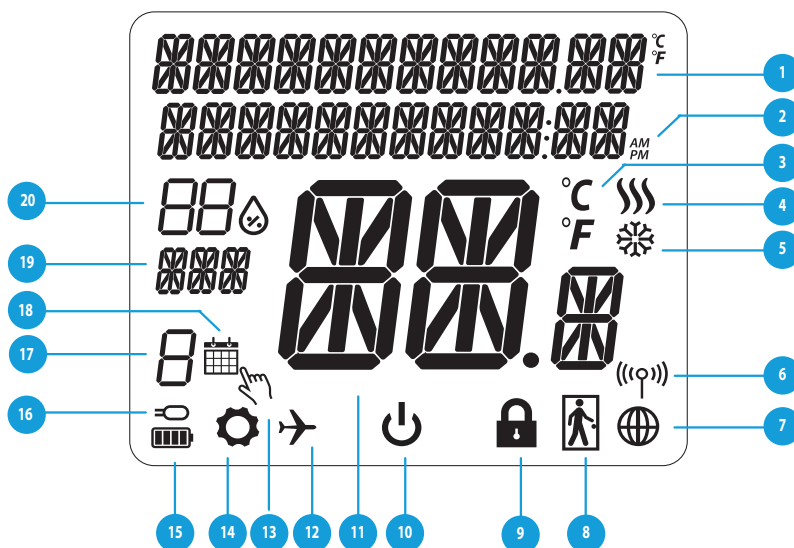

- | | |
|---|---|
| 1. Menu / beskrivelse af indstillinger + ur | 10. Ikon for Standbytilstand |
| 2. AM PM | 11. Temperatur indikator |
| 3. Temperatur enhed | 13. Midlertidig overstyring af temperatur |
| 4. Varmeindikator (ikonet animeres, når der er et varme kald) | 14. Indstillings ikon |
| 5. Køleindikator (ikonet animeres, når der er et køle kald) | 15. Batteri indikator |
| 6. Ikon for trådløs forbindelse | 16. Sensor indikator |
| 7. Ikon for internet forbindelse | 17. Program nummer indikator |
| 8. Belægningssensor (Hotelkort) | 18. Tidsplan ikon |
| 9. Låse funktion tiltermostaten | 19. Dag indikator |
| | 20. Luftfugtighed % |

4.2 Beskrivelse af knapperne

Beskrivelse af knapperne	
	Knapfunktion
	1) Menu knap / Retur knap. 2) HOVEDMENU: Tryk og hold nede i 3 sek for at ændre termostatens driftstilstand (Tidsindstilling / Permanent indstilling / Midlertidig overstyring). 3) Under INDSTILLINGSSKÆRMEN: Tryk og hold nede i 3 sekunder for at gå tilbage uden at gemme ændringerne. 4) I PAIRING SCREEN (i SYSTEMTYPE-menuen): Tryk og hold nede i 3 sekunder for at se andre parringsindstillinger.
	„Pil ned“ Knap (Sænk Temperatur /bevæger sig i menuen i 'Ned' retning)
	„Pil op“ Knap (Hæv temperaturen /bevæger sig i menuen i <Op> retning)
	1) Tryk og hold flueben nede i 3 sekunder for at Starte enheden. 2) "OK" / Flueben -knap (Bekræft indstilling / Gå til næste menu / Gem indstillinger) 3) Under temperaturvisningen: Tryk og hold nede i 3 sekunder for at gå ind i standbytilstand 4) Under INDSTILLINGSSKÆRMEN: Tryk og hold nede i 3 sekunder for at gå tilbage til hovedskærmen og gemme alle ændringerne. 5) Under pairing processen - hold knappen nede i 3 sekunder for at POWER OFF eller genstart termostaten
	Under temperaturvisning - tryk og hold pil op og pil ned knapperne samtidigt for 3 sekunder for at låse termostaten
	Under temperatur visning: tryk og hold knapperne nede i 6 sekunder for at sætte termostaten i dvale. Når termostaten er i dvale er alle funktioner slukkede (inaktive). For at tænde termostaten igen, tryk på i 6 sekunder. Termostaten starter op i samme indstilling som da den blev sat i dvale.

4.3 Opladning af Li-ion-batteriet

Den nye Futura Z Pro Digital rumtermostat leveres delvist opladet. Vi anbefaler dog, at batteriet oplades fuldt inden brug.

Tilslut opladeren (medfølger ikke) til mikro-USB-porten i bunden af Futura Z Pro Digital rumtermostat.

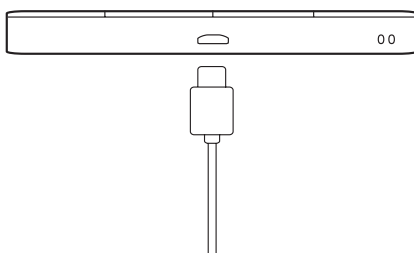

Det kan tage op til 24 timer at oplade batteriet helt.

4.4 Den første opstartssekvens, sprogvælg og forberedelse af parringsprocessen

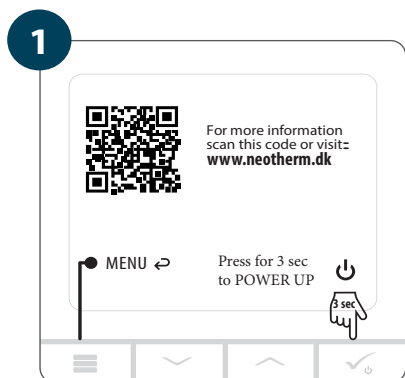

Fjern beskyttelsesfolien

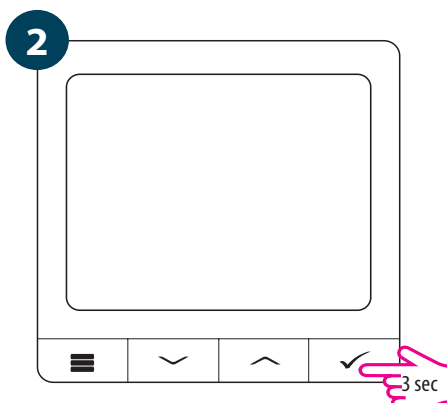

For at tænde termostaten, skal du trykke på knappen og holde den nede i 3 sekunder.

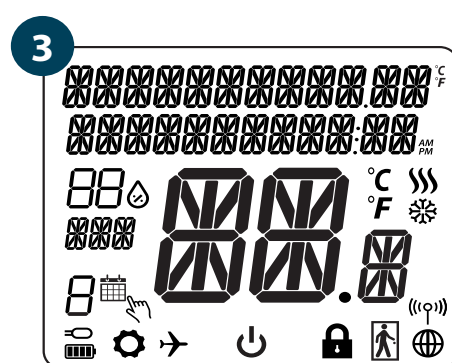



skærmen viser alle ikoner.



...nu viser rumtermostaten softwareversionen.



Vælg nu dit sprog med knapperne.

„“ eller „“
Bekræft dit sprog med knappen 

5. Installation via Neotherm SmartHome-applikationen (ONLINE MODE):

5.1 Generelle oplysninger om Neotherm Smart Home-applikationen

Takket være Gateway og Neotherm Smart Home-applikationen giver systemet dig mulighed for at styre varmesystemet, uanset hvor du er, med din mobiltelefon, tablet eller computer tilsluttet internettet. Du har adgang til de avancerede funktioner i Futura Z Pro Digital rumtermostaten. Du kan også oprette regler for at tilpasse systemet til dine behov.

- 1 Sørg for, at du har downloadet Neotherm Smart Home-appen fra Google Play eller App Store. Du skal følge en række enkle trin for at oprette en konto og derefter oprette forbindelse til din enhed.

Du kan også få adgang til webversionen på:
www.neothermsmarthome.dk



2



For at starte parringsprocessen skal Gateway'en være tilsluttet strømforsyningen og tilsluttet internettet. Sørg også for, at Gateway føjes til Neotherm Smart Home-appen. For at installere Gateway henvises til Gateway manualen på www.neotherm.dk

3



Sørg for, at Gateway føjes til App'en. Gateway-LED'en skal være blå uden at blinke. Derefter startes parringsprocessen på Futura Z Pro Digital rumtermostat, og færdiggøres i App'en.

5.2 Parring med Kontrolboks



Bemærk:

For nem installation skal du sørge for at tilføje kontrolboksen til ZigBee-netværket som det første.



Vælg sprog ved hjælp af knapperne „” eller „” bekræft med knappen.



Termostaten forbinder med ZigBee netværk



Åbn Neotherm Smart Home-applikationen

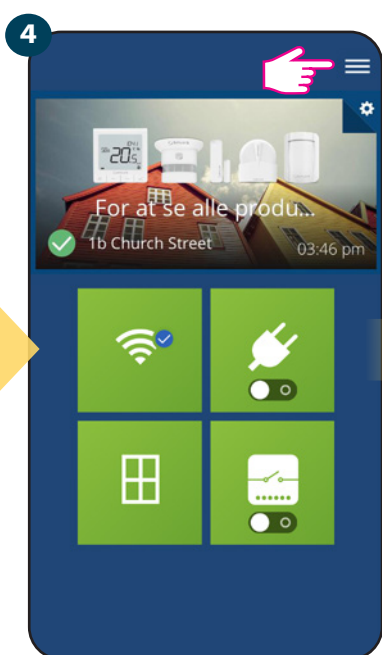

Åbn hovedmenuen

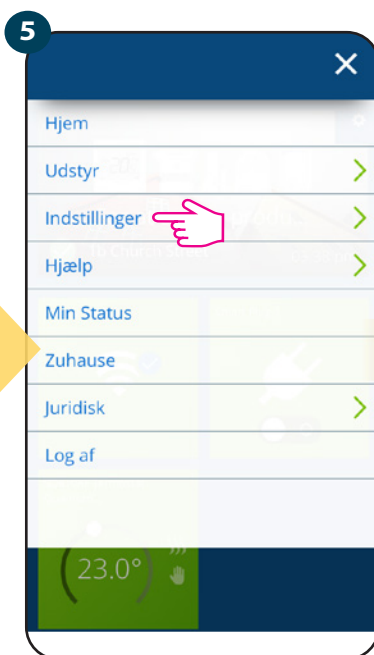

Vælg Indstillinger

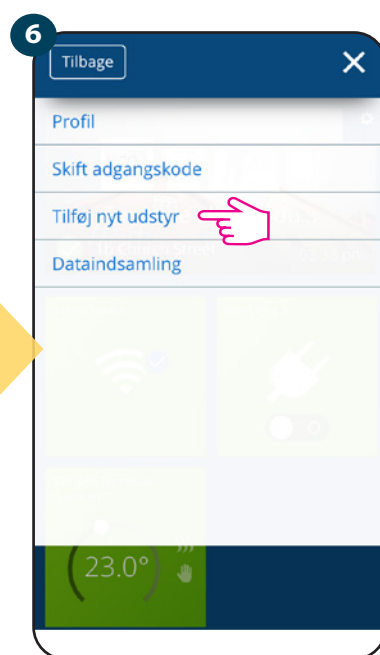

Vælg Tilføj nyt udstyr



Tryk på Scan for udstyr



Scanner efter enheder



Gateway vil blinke rød, når der scannes efter nye enheder

10



Termostaten er tilsluttet. Gå til Smart Home-appen for at fuldføre opsætningen

11



Vælg termostaten, og tryk på knappen Tilslut udstyr

12

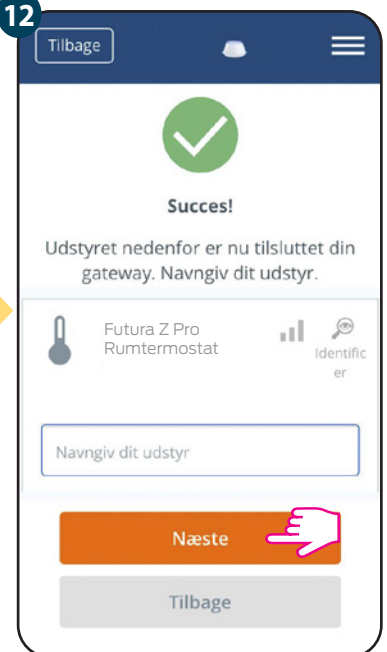

Navngiv til termostaten og gå til næste trin

13



Tryk på tandhjulikonet

14

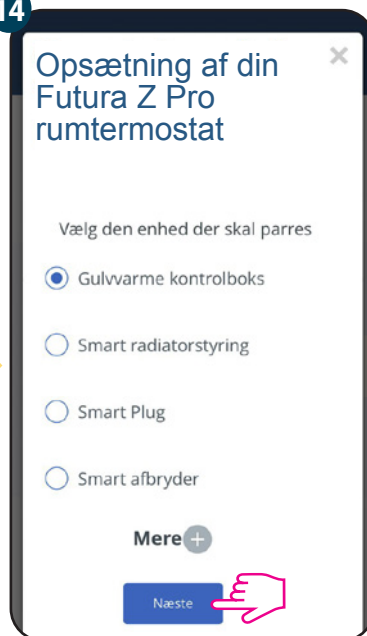

Vælg Gulvarme Kontrolboks.

15

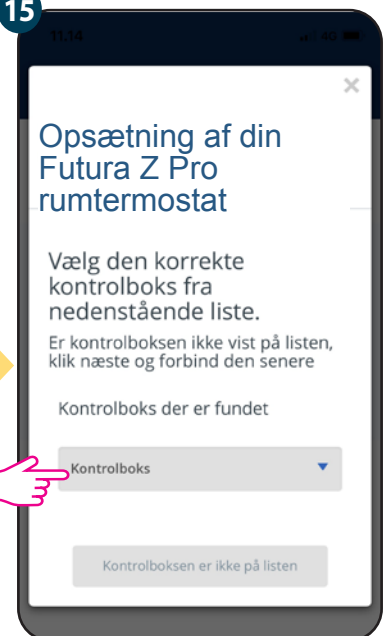

Vælg den Kontrolboks, der er tilføjet tidligere.

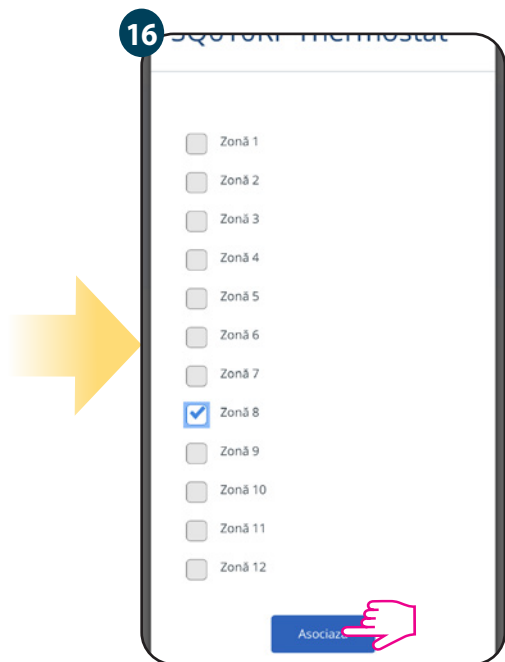

Færdiggør konfigurationen

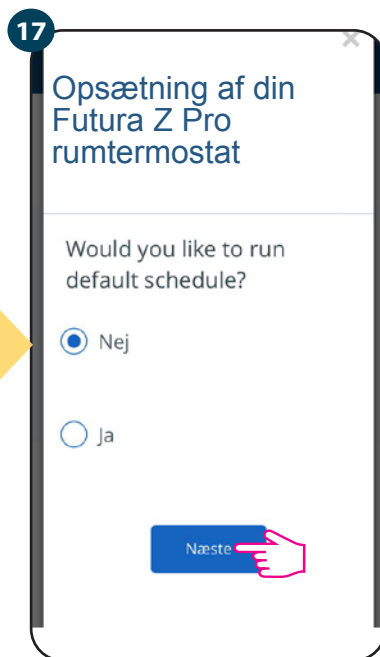

Vælg NEJ, hvis du vil indstille eget program senere eller JA hvis vælg standard.

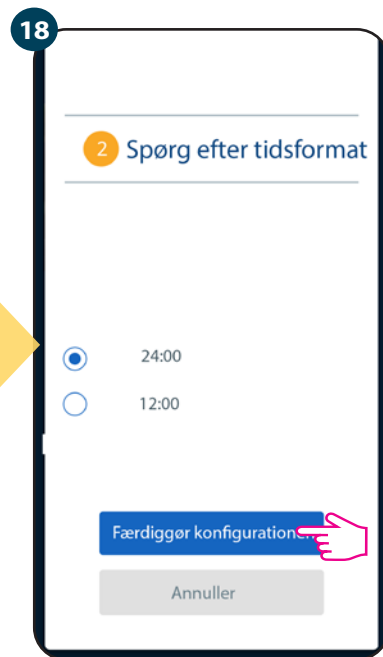

Føj termostaten til hovedskærmen til applikationen og afslut installationsprocessen

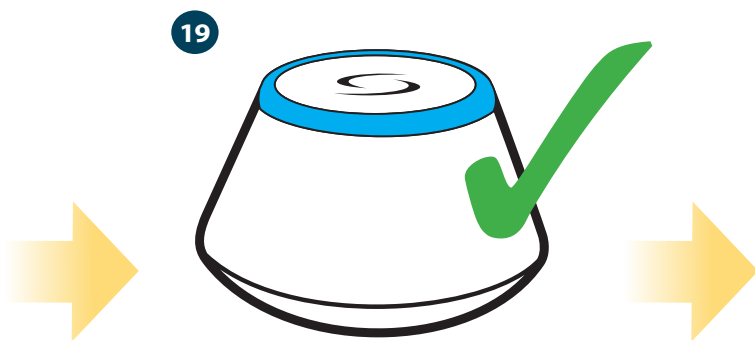

Gateway'en blinker ikke længere og forbliver blå, hvilket betyder, at parringsprocessen er afsluttet.

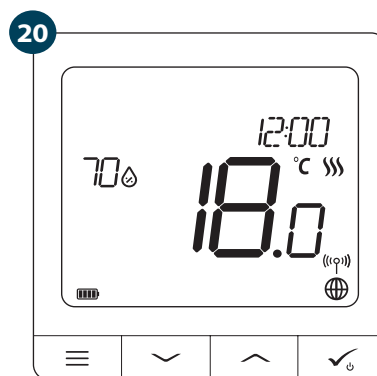

Efter dette trin vises termostaten hovedskærmen.
Tillykke! Du har nu konfigureret Futura Z Pro Digital rumtermostat med Kontrolboks.

5.3 Parring med trådløs Aktuator til radiatorstyring



Bemærk:

For nem installation skal du sørge for at tilføje de trådløse radiatoreraktuatorer til ZigBee-netværket først (se brugsanvisningen til det trådløse radiatorhoved)



1 Vælg sprog ved hjælp af knapperne „∨“ eller „∧“ bekræft med knappen ✓

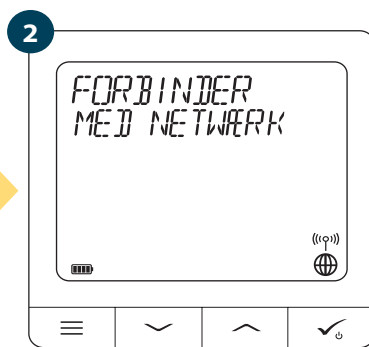

2 Termostaten forbinder med ZigBee netværk



3 Åbn Neotherm Smart Home-applikationen

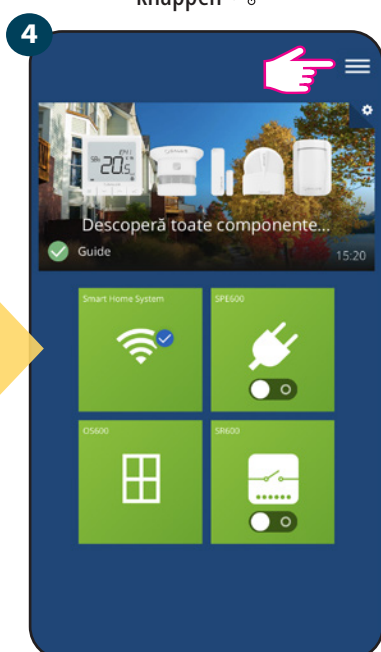

4 Åbn hovedmenuen

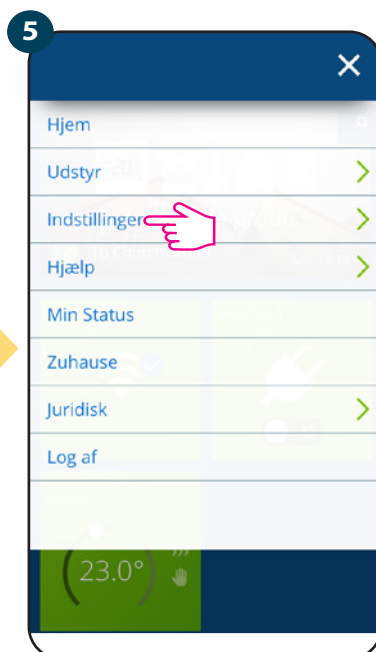

5 Vælg Indstillinger

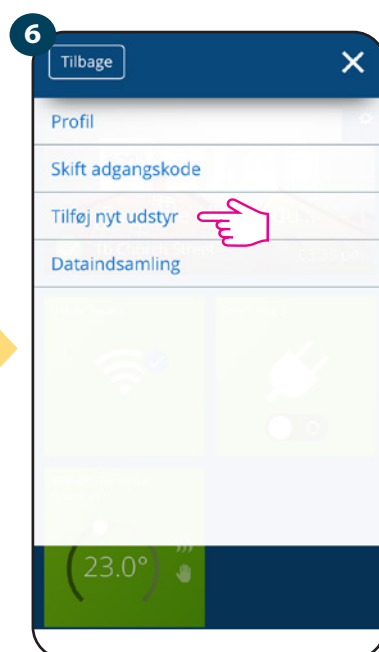

6 Vælg Tilføj nyt udstyr

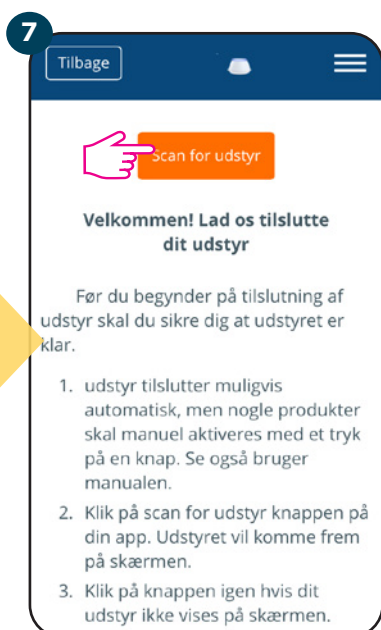

7 Tryk på Scan for udstyr



8 Applikationen starter scanningen



9 Gateway vil blinke rød, når der scannes efter nye enheder



10 Termostaten er tilsluttet. Åbn Smart Home-applikation til at udføre konfigurationen



Vælg termostaten, og tryk på knappen Tilslut udstyr

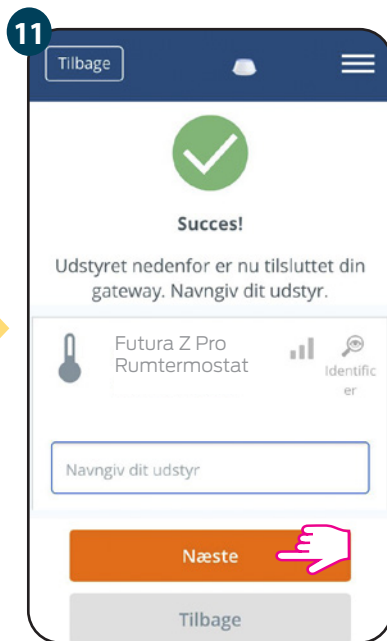

Navngiv termostaten, og tryk på Næste skridt



Tryk på tandhjulsikonet

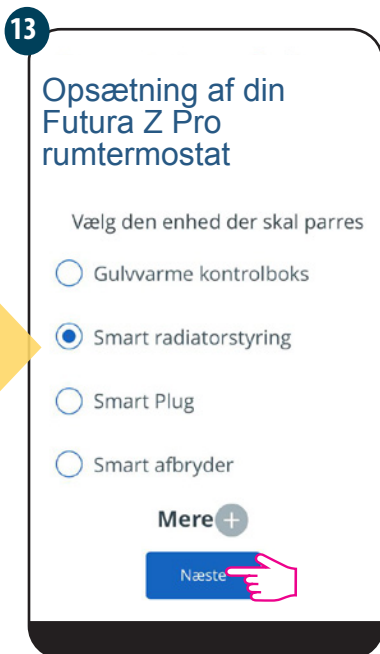

Vælg Smart radiatorstyring

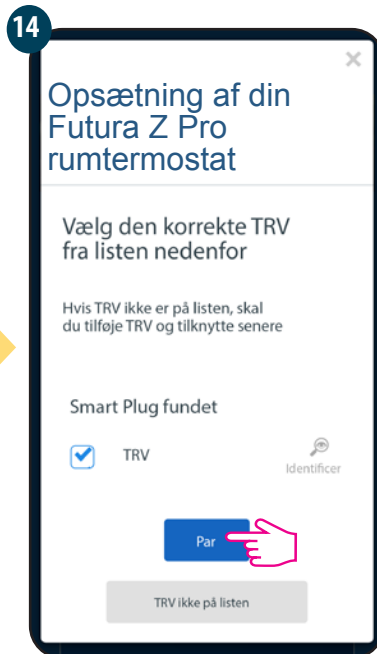

Vælg TRV-radiator fra listen



Vælg NEJ, hvis du vil indstille eget program senere eller JA hvis du ønsker at vælge standard

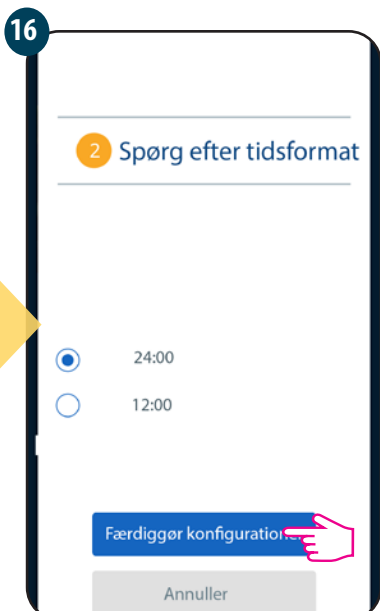

Føj termostaten til hovedapplikationsskærmen, og fuldfør indstillingen

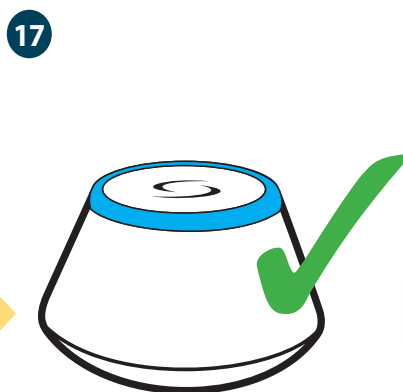

Gateway'en blinker ikke længere og forbliver blå, hvilket betyder, at parringsprocessen er afsluttet

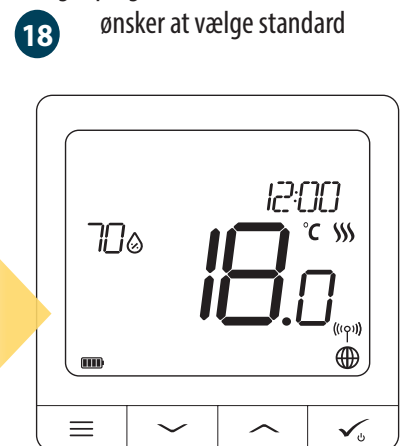

Efter dette trin vises termostaten hovedskærmen Tillykke! Du har nu konfigureret Futura Z Pro Digital rumtermostat med trådløst aktuator til radiatorstyring

5.4 Parring med SmartPlug



Bemærk:

For nem installation skal du sørge for at tilføje SmartPlug til dit ZigBee-netværk først (se SmartPlug brugervejledningen)



Vælg sprog ved hjælp af knapperne „” eller „” bekræft med knappen



Termostaten forbinder med ZigBee netværk



Åbn Neotherm Smart Home-applikationen

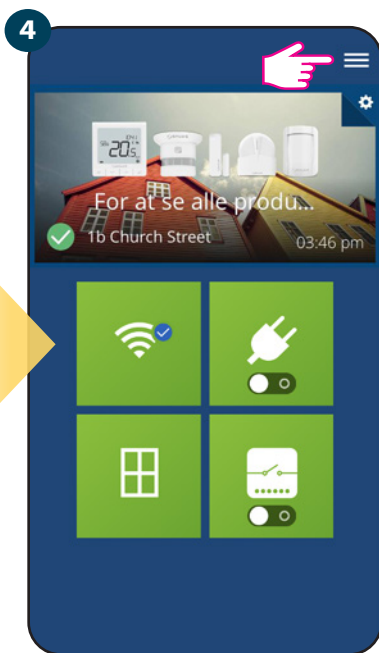

Åbn hovedmenuen

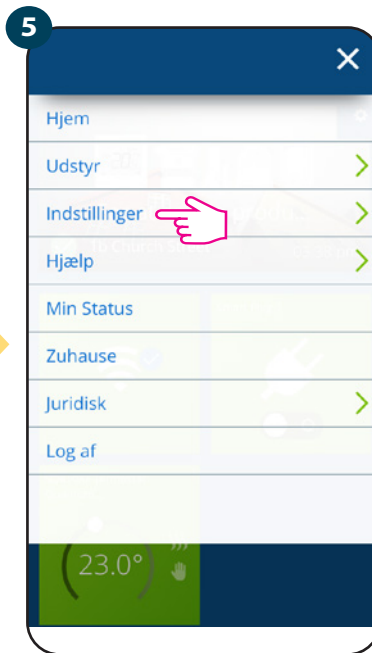

Vælg Indstillinger



Vælg Tilføj nyt udstyr

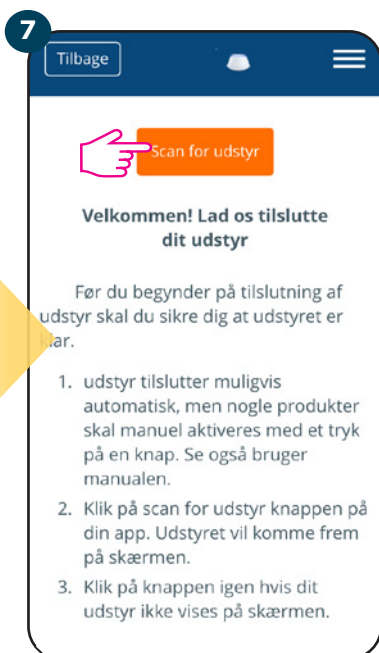

Tryk på Scan for udstyr



Applikationen starter scanningen



Gateway vil blinke rød, når der scannes efter nye enheder.



Termostaten er tilsluttet. Åben SmartHome-applikationen for at udføre konfigurationen



Vælg termostaten, og tryk på knappen Tilslut udstyr

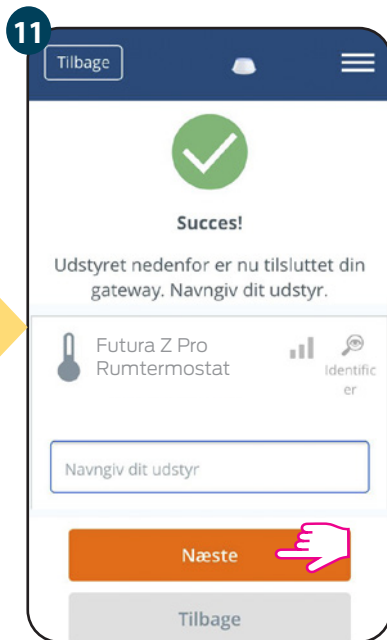

Navngiv termostaten, og tryk på Næste skridt

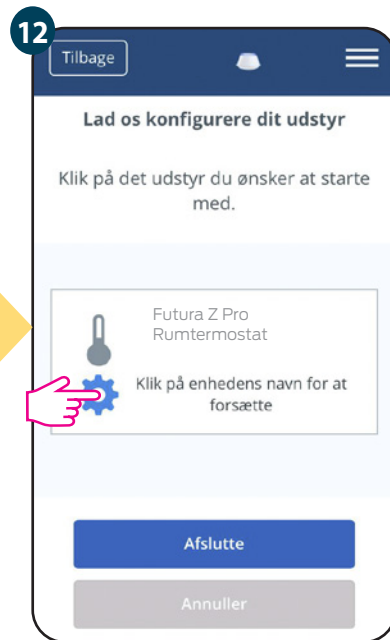

Tryk på tandhjulsikonet

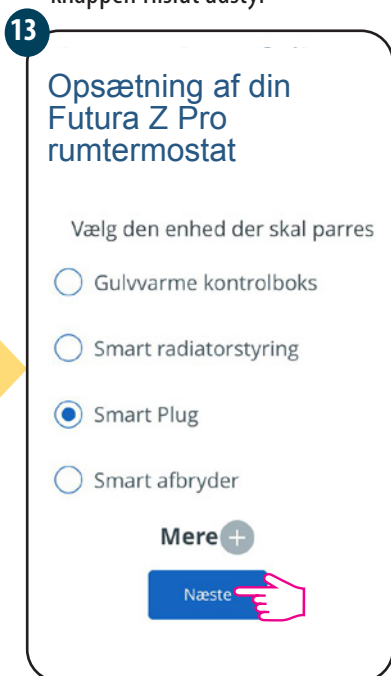

Vælg SmartPlug

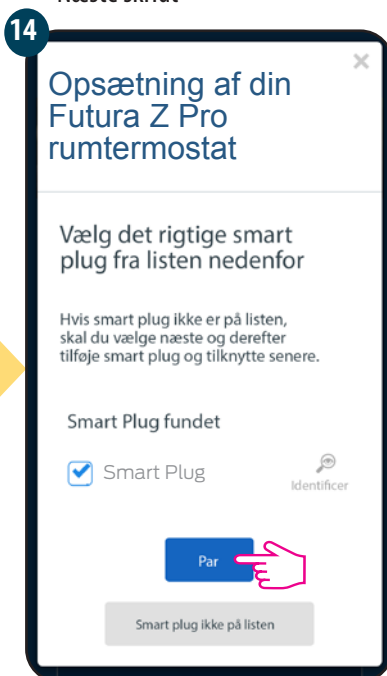

Vælg SmartPlug fra listen

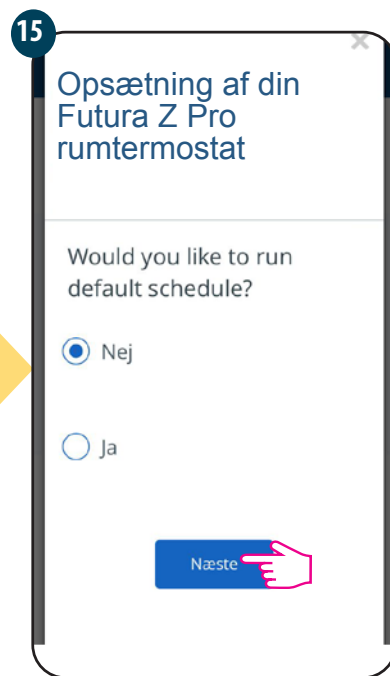

Vælg NEJ, hvis du vil indstille eget program senere eller JA hvis vælg standard

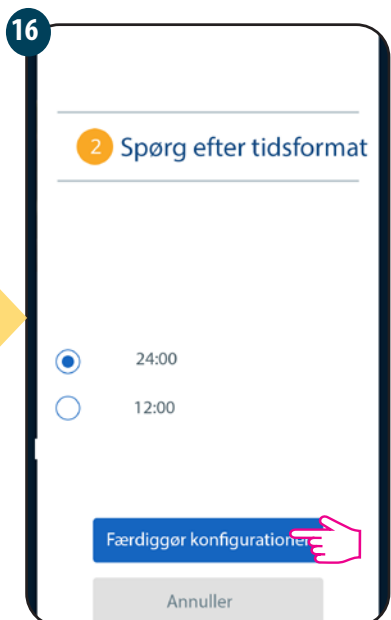

Føj termostaten til hovedapplikationsskærmen, og fuldfør indstillingen

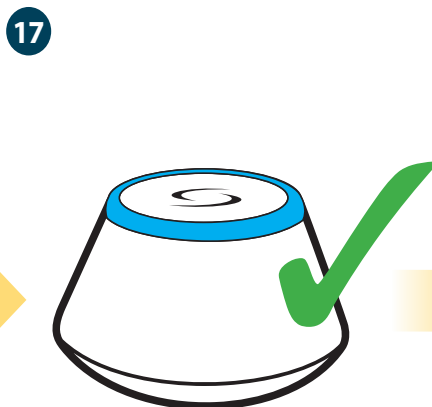

Gateway'en blinker ikke længere og forbliver blå, hvilket betyder, at parringsprocessen er afsluttet

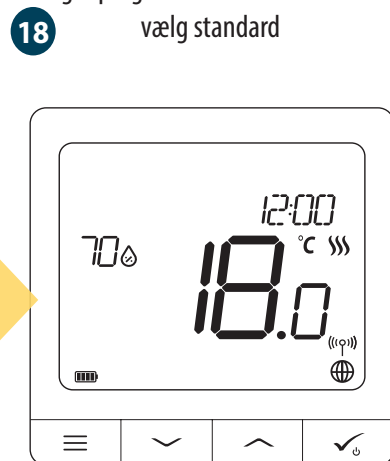

Efter dette trin vises termostaten hovedskærmen Tillykke! Du har nu konfigureret Futura Z Pro Digital rumtermostat med SmartPlug

5.5 Parring med SmartRelæ



Bemærk:

For nem installation skal du sørge for at tilføje SmartRelæ til ZigBee-netværket



1 Vælg sprog ved hjælp af knapperne „” eller „” bekræft med knappen



2 Termostaten forbinder med ZigBee netværk



3 Åbn Neotherm Smart Home-applikationen

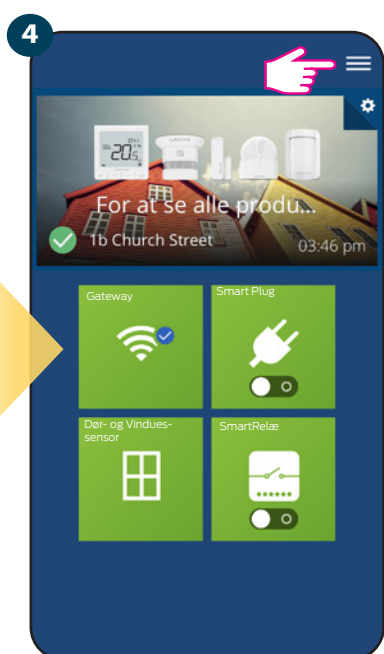

4 Åbn hovedmenuen

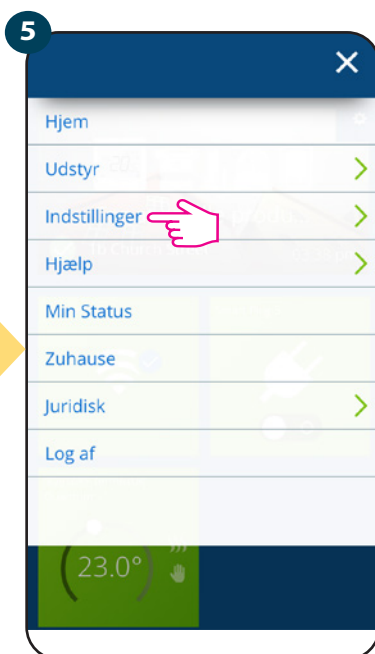

5 Vælg Indstillinger

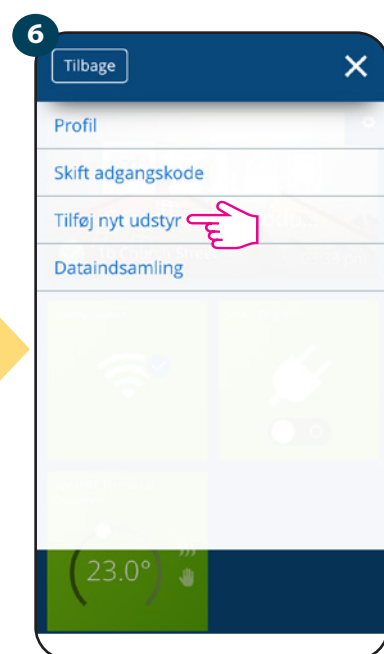

6 Vælg Tilføj nyt udstyr



7 Tryk på Scan for udstyr



8 Applikationen starter scanningen



9 Gateway vil blinke rød, når der scannes efter nye enheder.

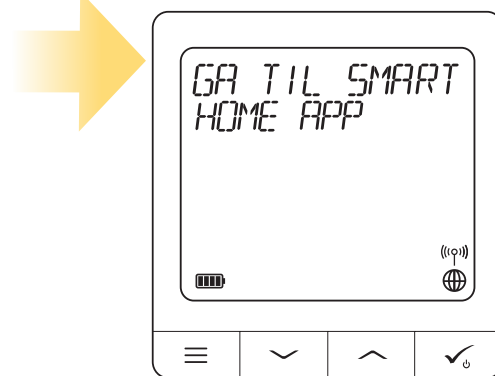

10 Termostaten er tilsluttet. Åben SmartHome-applikation til at udføre konfigurationen

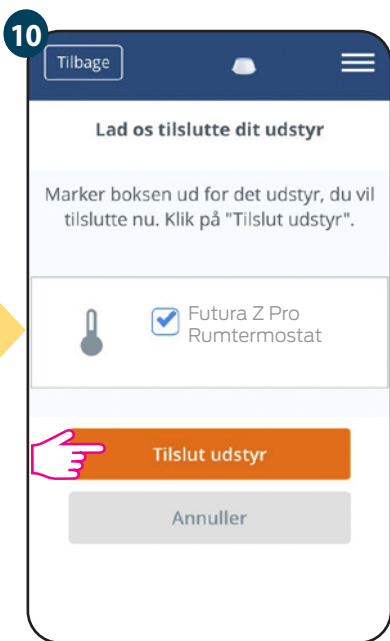

Vælg termostaten, og tryk på knappen Tilslut udstyr

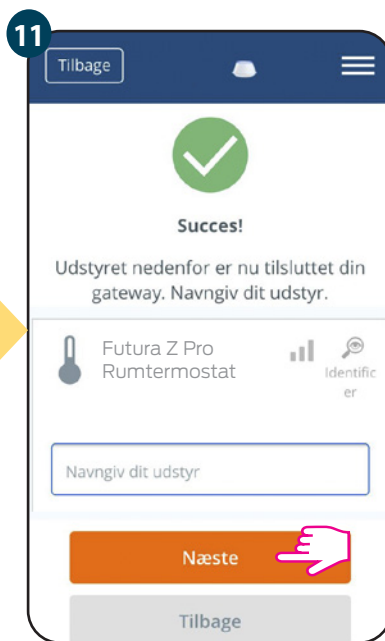

Navngiv termostaten, og tryk på Næste skridt



Tryk på tandhjulsikonet

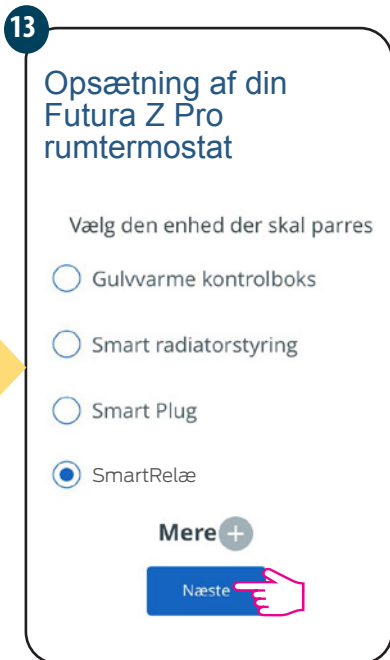

Vælg SmartRelæ

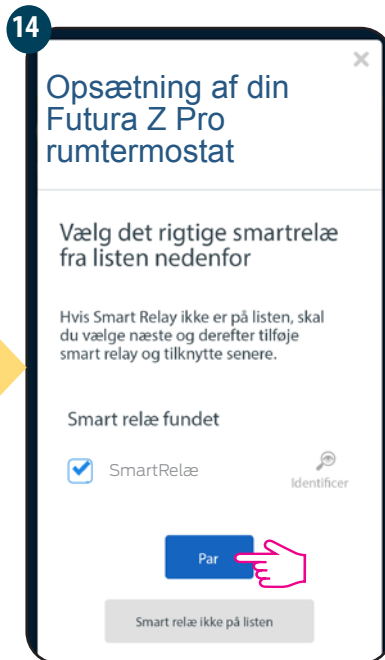

Vælg SmartRelæ fra listen

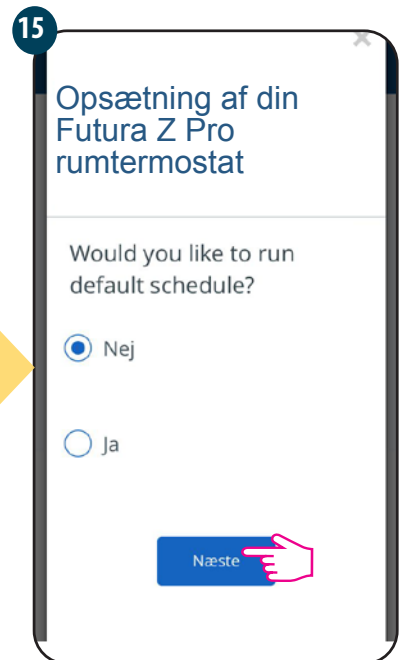

Vælg NEJ, hvis du vil indstille eget program senere eller JA hvis vælg standard

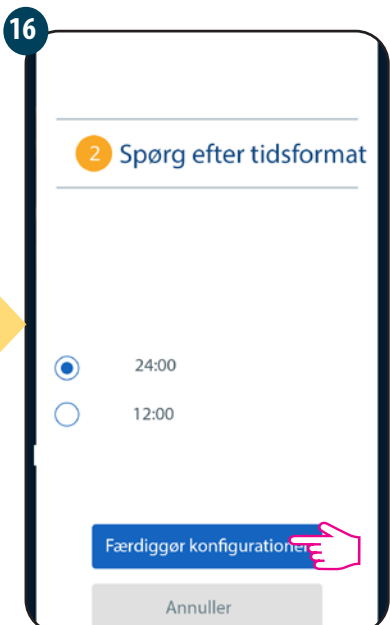

Føj termostaten til hovedapplikationsskærmen, og fuldfør indstillingen

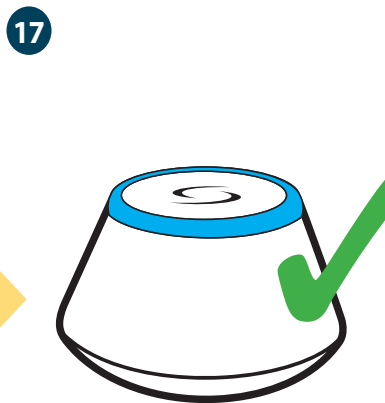

Gateway'en blinker ikke længere og forbliver blå, hvilket betyder, at parringsprocessen er afsluttet.

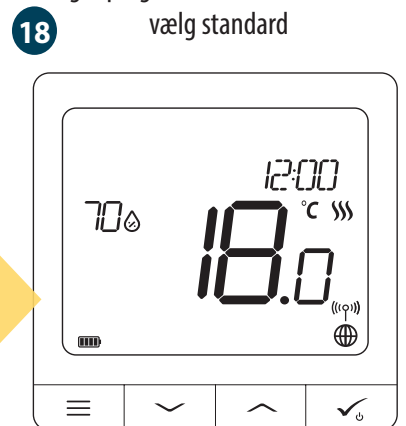

Efter dette trin vises termostaten hovedskærmen Tillykke! Du har nu konfigureret Futura Z Pro Digital rumtermostat med SmartRelæ.

6. BRUG I ONLINE-TILSTAND (via applikation):

6.1 Generelle oplysninger

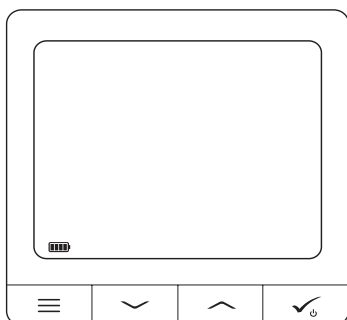

Dette afsnit beskriver, hvordan man bruger Futura Z Pro Digital rumtermostaten med Gateway og applikationen Smart Home. For at gøre dette skal du have en Gateway, Neotherm Smart Home App og en internetforbindelse. Styring af termostaten gennem App'en giver dig frihed og flere betjeningsmuligheder til styring af temperaturen i dit hjem / kontor. (Smart Home-appen er tilgængelig til Android / iOS- mobilenheder eller kan tilgås via en internetbrowser).

Se Futura Z Pro Digital rumtermostat menuen i Neotherm Smart Home-applikationen.

6.2 Beskrivelse af ikonerne i applikationen

termostatnavn

temperaturindstillingspunkt

fugtighedsindikator (Hygrometer)

rumtemperatur

batteristatusindikator

identifikationsværktøj

Enhedsikoner såsom vindue / dørsensor, SmartPlug og Smart relæ. Du kan kun se dem, når disse enheder er parret med systemet. Med disse ikoner kan du hurtigt parre Futura Z Pro Digital rumtermostat med relaterede enheder.

Futura Z Pro Rumtermostat

Værktøj til navneændring af termostat

Glideren til indstilling af temperaturpunkt

Indikator for opvarmning / kølingstilstand

Vælg tilstand for termostat

Termostatlås / oplåsning-funktion

Fastgør eller fjern termostaten fra applikationens forside.

Yderligere termostatindstillinger (inklusive avancerede installationsparametre)

Information

Forbundet Online

Model Futura Z Pro Rumtermostat

6.3 Omdøbning af termostaten (blyantværktøj)

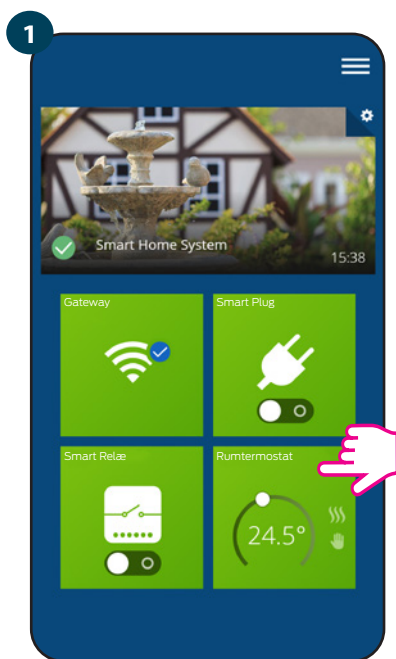

Vælg termostaten i applikationsmenu

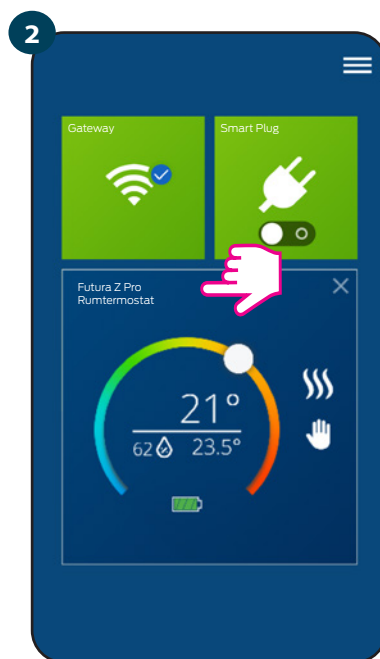

Vælg termostatnavnet

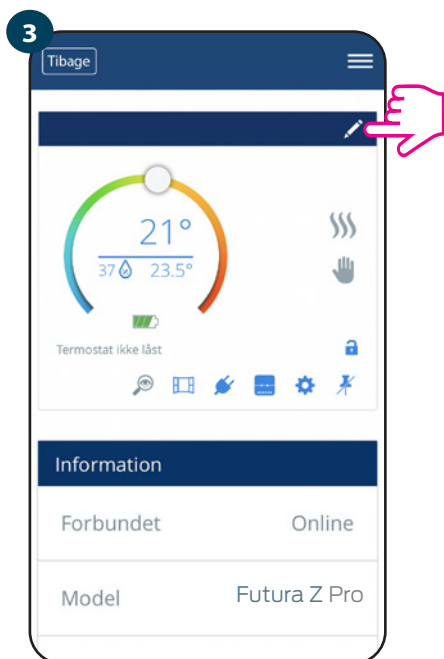

tryk på blyantikonet

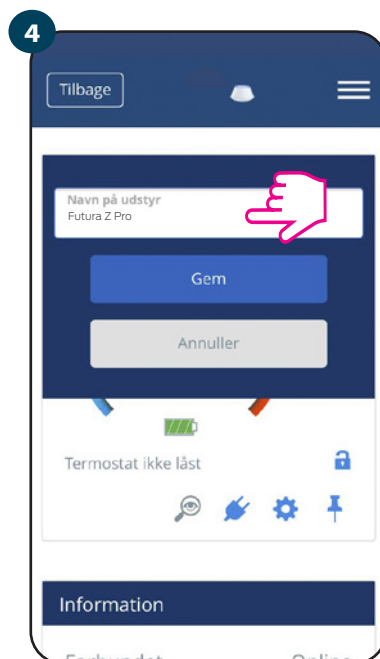

Navngiv termostaten, og bekræft med knappen Gem

6.4 Ændring af temperaturindstillingspunktet

Du kan ændre indstillingspunktet ved at trække markøren til venstre / højre i applikationen. På applikationskærmen er det indstillede temperaturpunkt repræsenteret af det store skrifttypenummer, der vises på skærmen.

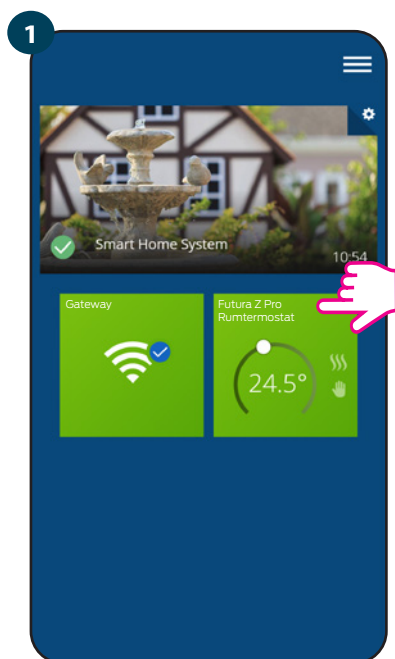

Vælg termostaten i applikationsmenu

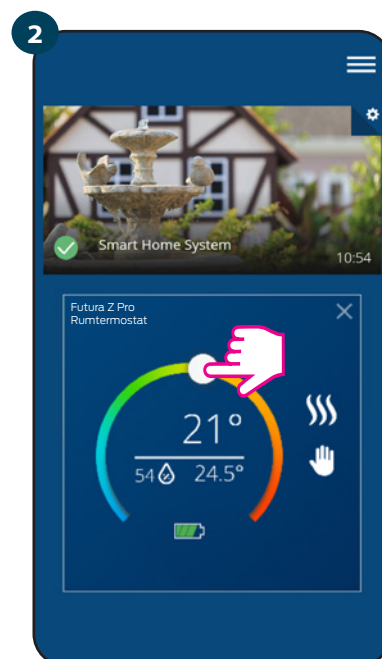

Gammel temperaturpunktværdi

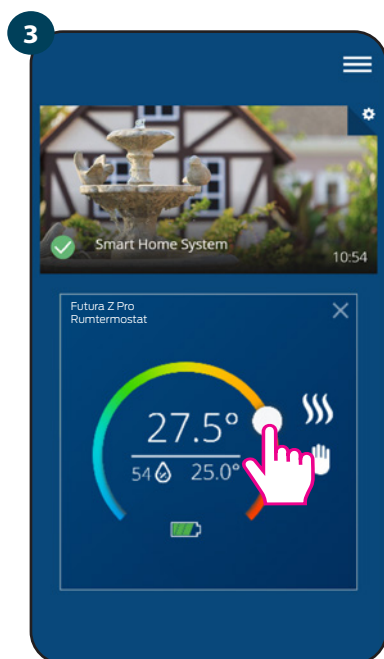

Ny temperaturpunktværdi

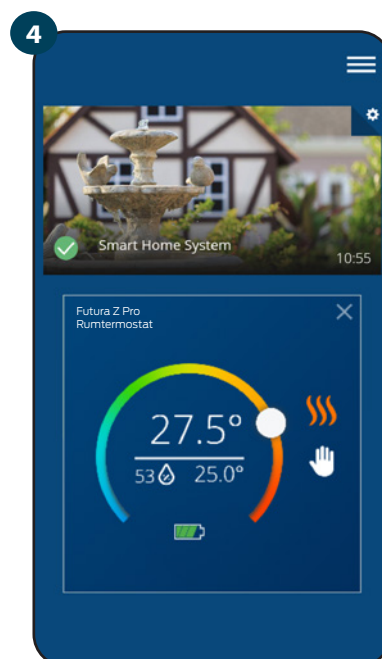

Termostaten er begyndt at varme op (flammeikonet har ændret farve til orange fra hvid).

6.5 Ændring af køle- / opvarmningstilstand (Kontrolboksen)

Futura Z Pro Digital rumtermostaten kan være en køleenhed eller en varmeenhed. Standardtermostaten er indstillet til opvarmning. For at indstille køletilstand skal du indtaste tilslutningselementet i „CO” terminalen. Tjek nedenstående instruktioner:

VARMETILSTAND:



Når der ikke er en „lus” i CO kontakten er Kontrolboksen i opvarmnings tilstand.

I applikationen vil du se den orange fane for termostaten med flamme ikonet, når opvarmningstilstanden er tændt.

Når termostaten anmoder om opvarmning, animeres ikonet.

KØLEFUNKTION:



Hvis der er en „lus” i CO kontakten vil Kontrolboksen være i køletilstand.

i applikationen vises termostaten med blåt. Ikonet viser sne, når køletilstand er slået til.

Du kan se sne-ikonet på termostatsens display. Når termostaten anmoder om køling, bliver ikonet animeret.

6.6 Termostattilstande

6.6.1 Følg tidsplan

Sådan aktiveres den programmerede tilstand:

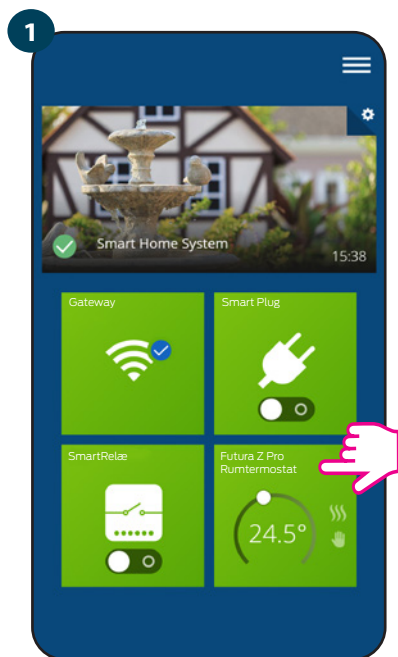

Vælg termostaten i applikationsmenuen.

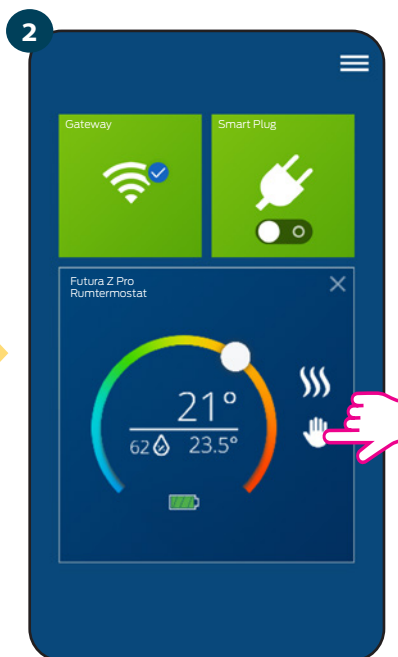

Klik på ikonet for arbejdstilstand

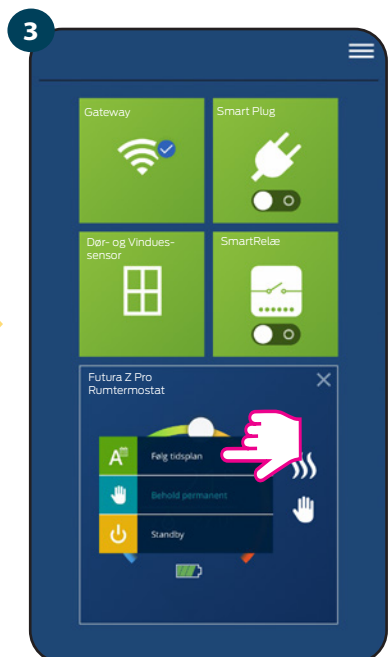

Vælg Følg tidsplan

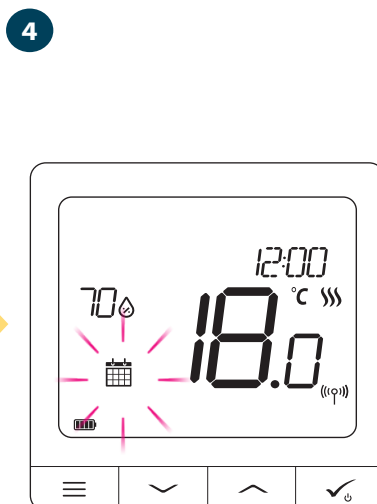

Når den programmerede tilstand er aktiveret, vises kalenderikonet.

Futura Z Pro Digital rumtermostat giver dig mulighed for at indstille termostatprogrammer. Du kan tilføje op til 6 programmer pr. dag ved at vælge programmets starttidspunkt og temperatur. Du kan vælge mellem 3 forskellige konfigurationer.

- 5 + 2 (5 dage med samme program + 2 dage med samme program)
- Individuel hver dag i ugen
- Samme program alle 7 dage

Derudover kan du vælge de standardplaner, der allerede findes i applikationen, eller ændre dem i henhold til dine præferencer. Programmerne vises nederst på applikationsskærmen på den valgte termostat. Du kan aktivere programmer ved at trykke på ikonet Spor program i applikationen. Når det er aktiveret, vises kalenderikonet på skærmen.

INDSTILLING AF TIDSPLANEN I ANVENDELSE:

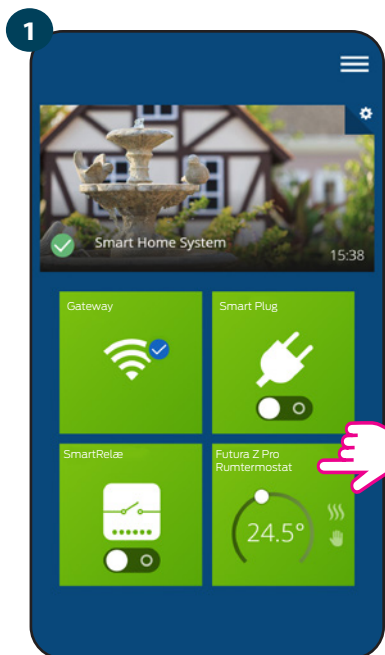

1 Vælg termostaten i programmets hovedmenu.

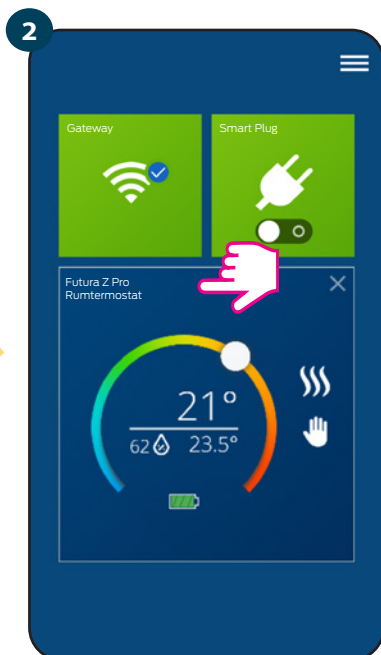

2 Tryk på navnet på termostaten.

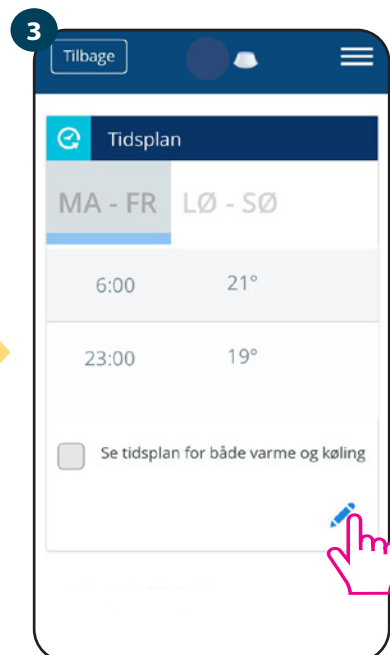

3 Rul ned og tryk på blyantknappen. Som du kan se, er der en standardplan. Du kan slette alle standardintervaller med knappen .

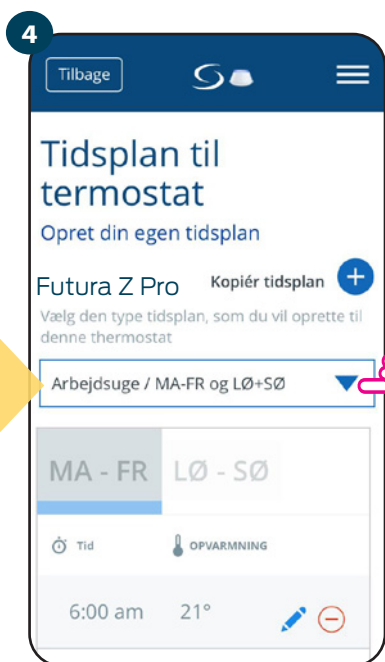

Vælg de dage, som du vil oprette tidsplanen for.

- 5 + 2 (5 dage med samme program + 2 dage med samme program) (mandag - fredag + lørdag - søndag)
- Individuel hver dag i ugen (dagligt)
- Samme program alle 7 dage (mandag-søndag)

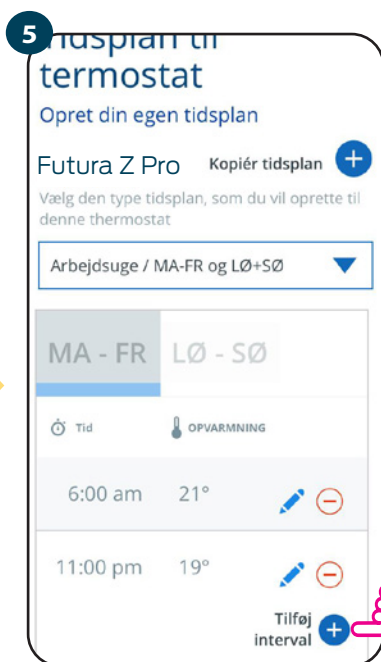

5 Når du har valgt dagene, skal du bruge indstillingen „Tilføj interval“ til at tilføje tidsintervaller.



6 Tilføj starttidspunkt og en temperatur. bekræft ved at trykke på knappen Tilføj.



Bemærk:

Du kan tilføje så mange intervaller, som du vil, ved at gentage proceduren beskrevet i trin 3 til 6. Proceduren er ens for alle 3 planlægningskonfigurationer. Du kan tilpasse programmerne på termostaten på den måde, du vil.

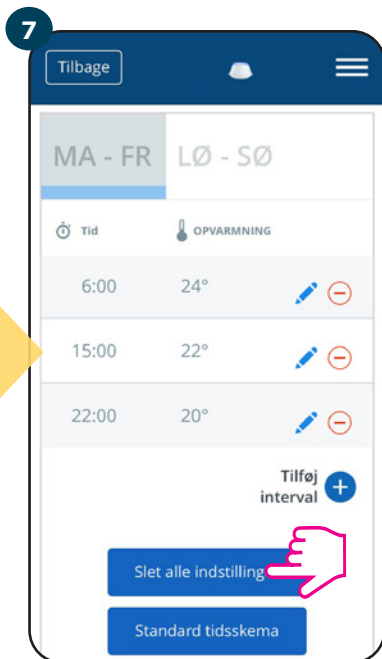

Når du har tilføjet alle intervallerne, skal du trykke på Gem. Tidsplanen er gemt og indstillet.

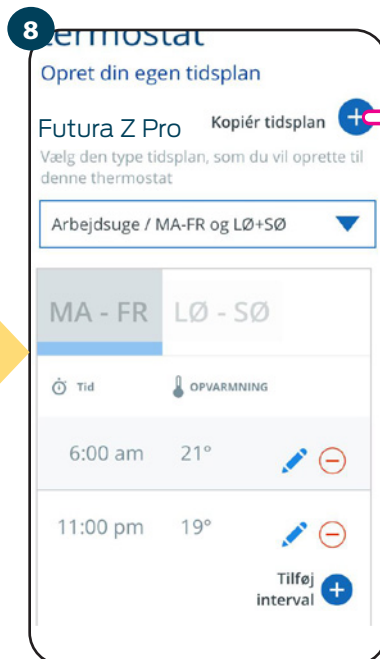

Yderligere: Du kan kopiere den samme tidsplan til andre termostater. Klik på Kopier tidsplan.

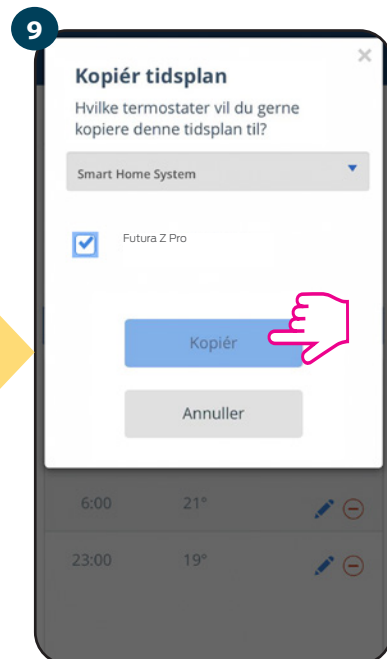

Vælg den/de termostater tidsplanen skal kopieres til.

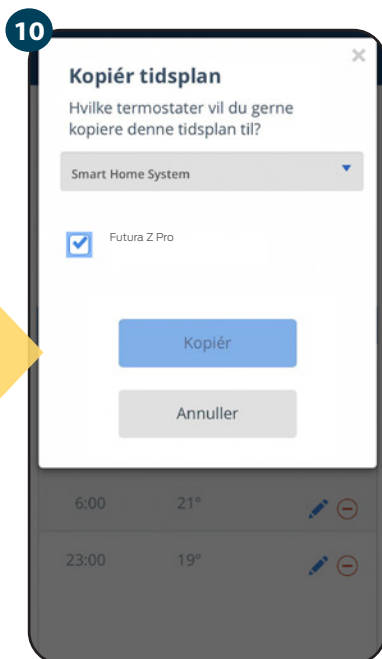

Nu gemmer appen valgene, og du har den samme tidsplan for den valgte termostat.

BEMÆRK: Har du brug for at slette en tidsperiode, trykkes der på knappen ved siden af blyantikonet. 

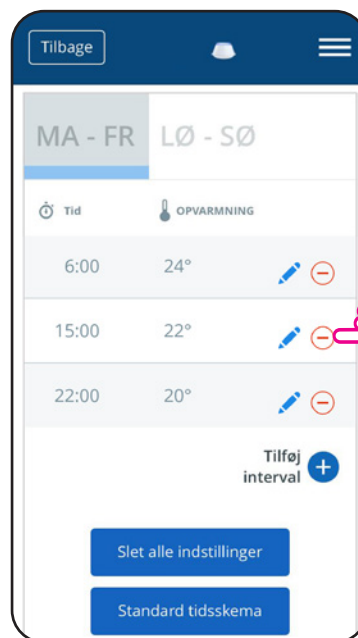

Bemærk:

Når termostaten ikke har indstillet tid (eller er blevet slettet), opretholder den en konstant temperatur på 21 °C (i Respekter tidsplan tidstilstand)

FOR AT INDSTILLE STANDARDTIDSPLANEN

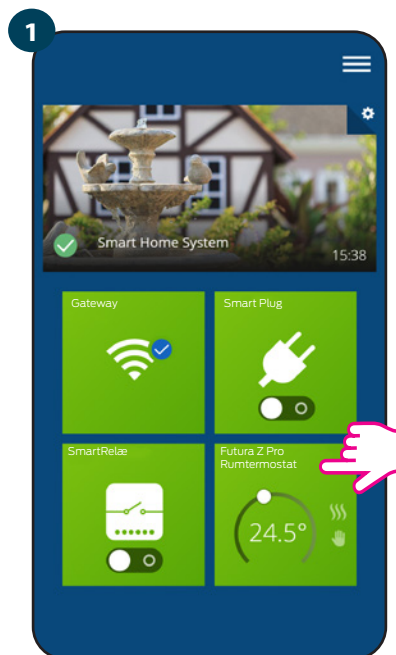

Vælg termostaten i programmets hovedmenu.

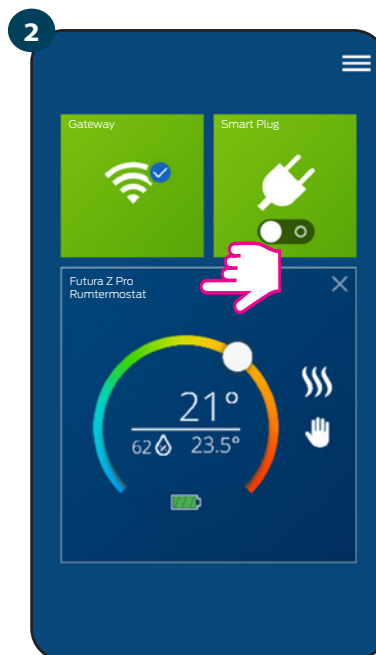

Tryk på navnet på termostaten

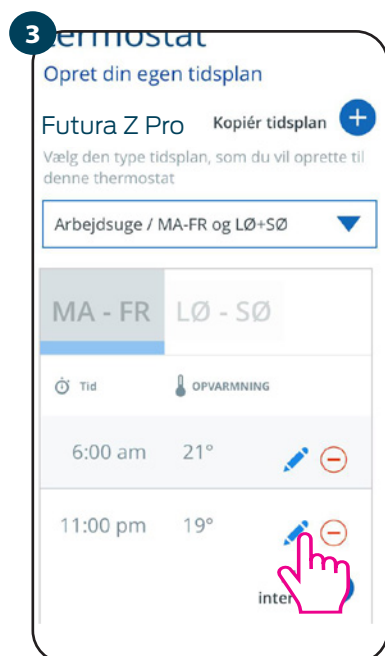

Rul ned, og tryk på blyantikonet.

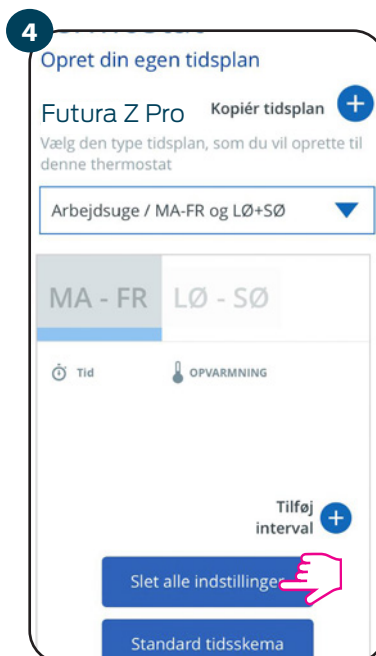

For at indstille standardtiden skal du bruge knappen „Standard tidsskema“. Dette fjerner alle aktuelle intervaller og indstiller standardplanen.

6.6.2 Midlertidig overstyringstilstand

Midlertidig overstyringstilstand betyder en manuel temperaturændring under den aktive tidsplan.



Brug skyderen til at indstille et nyt temperaturpunkt.

Når du overstyre temperaturen vil håndikonet vises i kalenderen hvilket betyder, at den midlertidige overstyringstilstand er aktiv indtil næste tidsperiode.

Når du overstyre temperaturen vil du se håndikonet i kalenderen på skærmen.



BEMÆRK: Den midlertidige omstyringstilstand opretholdes, indtil den næste tidsperiode aktiveres og termostaten forsat er indstillet til følg tidsplan.

6.6.3 Behold permanent

Hvis termostaten følger en tidsplan eller er i standbytilstand, kan brugeren ændre driftstilstanden manuelt. I Behold permanent tilstand opretholder termostaten det indstillede temperaturpunkt, indtil brugeren manuelt ændrer den til en ny værdi eller vælger en ny driftstilstand. Når termostaten fungerer i Behold permanent tilstand, vises håndikonet på applikationsskærmen. 🖐️

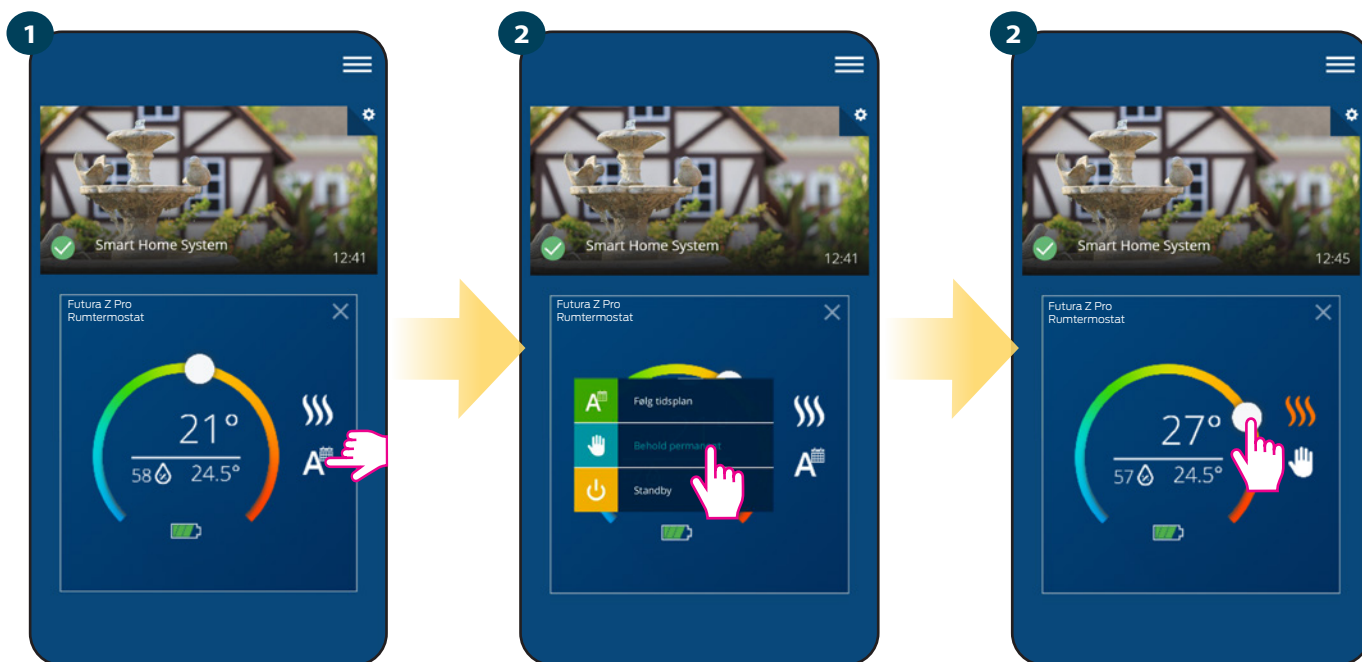

Tryk på ikonet for termostatsens driftstilstand.

Vælg Behold permanent

Håndikonet bekræfter, at termostaten fungerer i manuel tilstand.

6.6.4 Standbytilstand

I standbytilstand viser termostaten den aktuelle stuetemperatur og opretholder det indstillede temperaturpunkt, der er specificeret i indstillingerne (se kapitel 8.3). Når termostaten kører i standbytilstand, kan du ændre temperaturpunktet. Følg nedenstående trin for at slå Standby til:

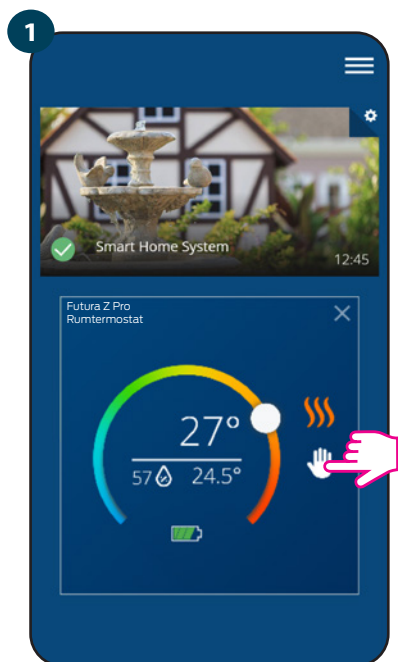

Tryk på ikonet for termostatsens driftstilstand

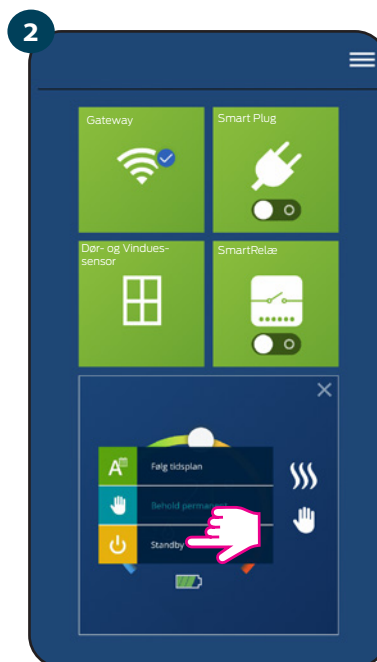

Vælg standbytilstand

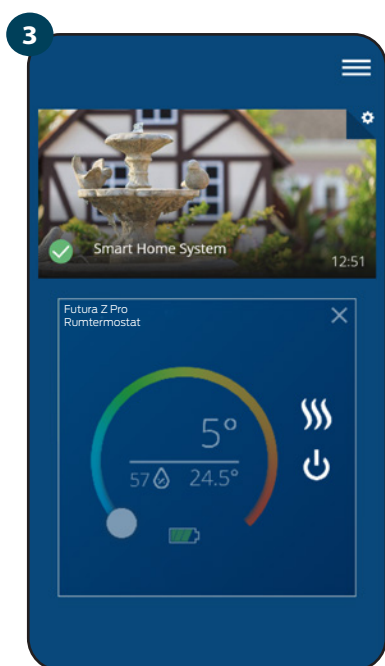

Termostaten er nu i standbytilstand

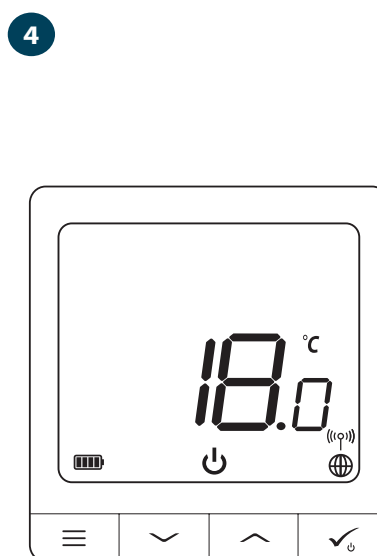

Du kan stadigvæk se temperaturen i standbytilstand på displayet.



Note: Termostaten returnere til tidligere tilstand, når den forlader standby.

6.7 Tastelåsfunktion

Du kan låse / låse op for knapperne i termostatapplikationen

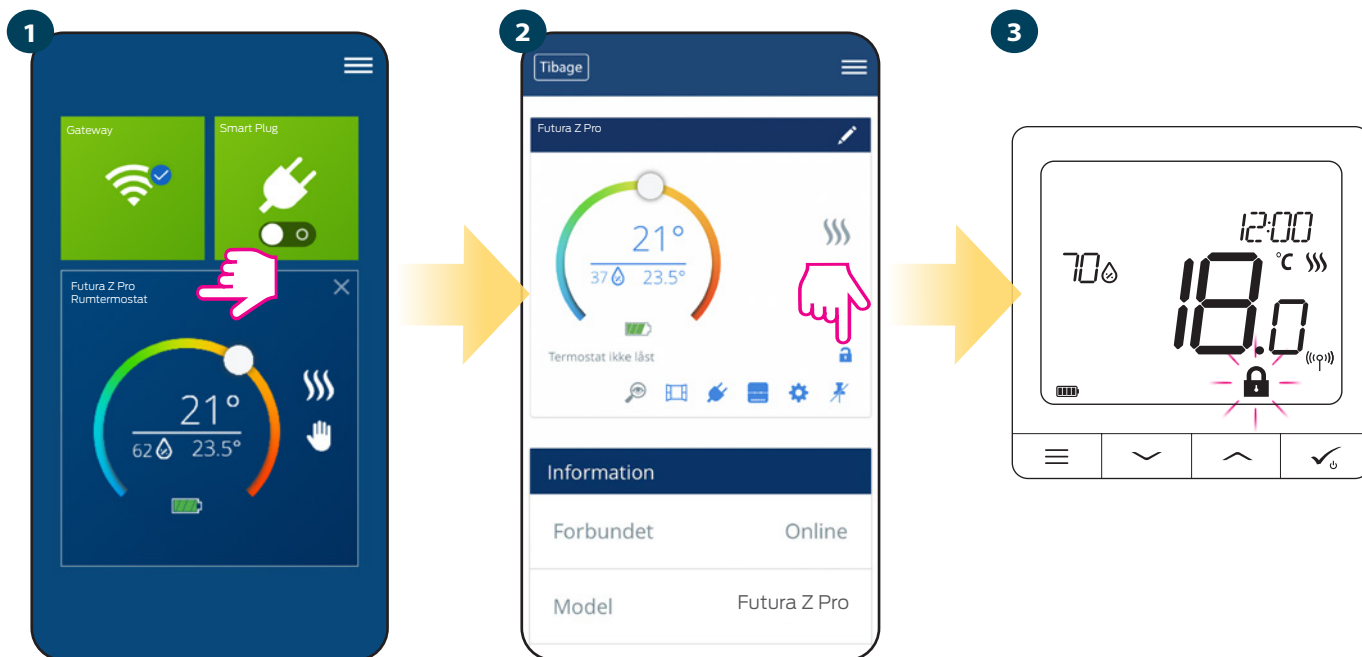

Når termostaten er låst, kan du låse den op fra applikationen eller fra enhedens side (se kapitel 4.2). Som en mulighed kan du låse termostaten med PIN-koden, så du ikke kan låse den op fra siden af enheden. Følg nedenstående trin for at låse termostaten med en PIN-kode:

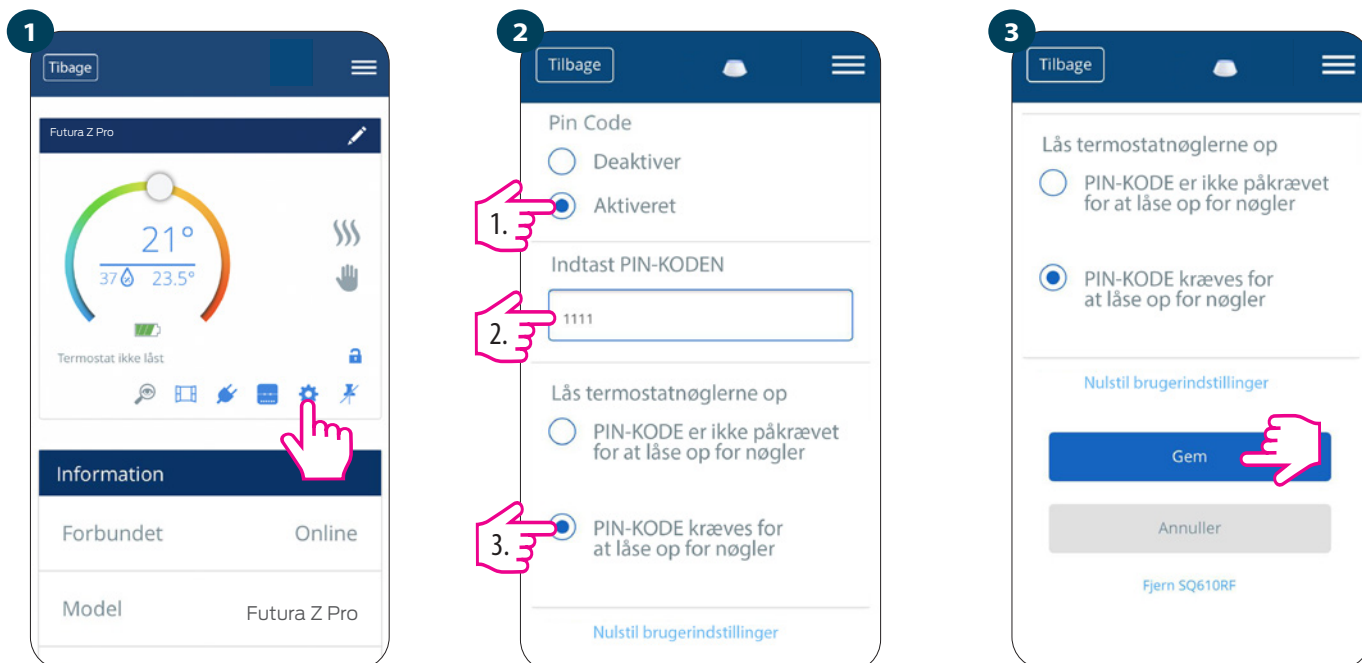

6.8 Kompatibilitet med Vindues- / dørsensor

Futura Z Pro Digital rumtermostaten parret med en Vindues- / dørsensor tillader oprettelse af OneTouch-regler, når vinduet / døren er åben eller lukket. Hvis termostaten modtager oplysninger fra vindues- / dørsensoren (at vinduet / døren er åbnet), slukker den programmerede OneTouch-regel opvarmningen, indtil vinduet / døren lukkes. Hvis du ønsker at få adgang til denne funktion, skal du tilføje en Vindues- / dørsensor (se brugsanvisning).



Følg nedenstående trin for at parre Vindues- / Dørsensor med Futura Z Pro Digital rumtermostat:

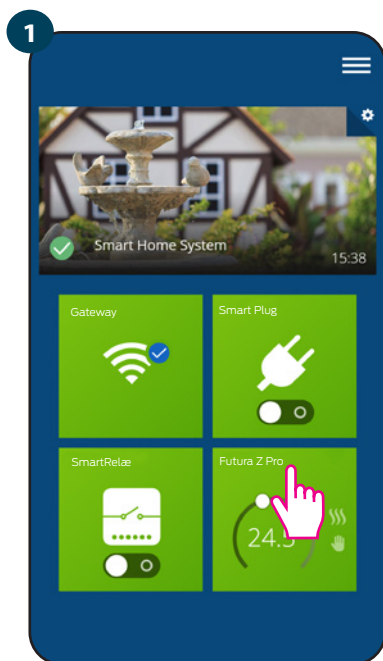

Vælg termostaten i programmets hovedmenu.

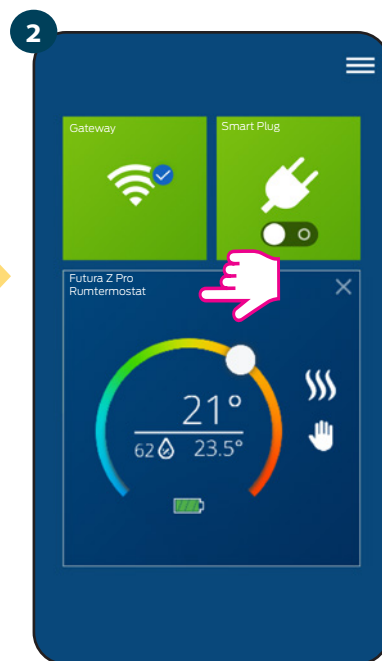

Tryk på navnet på termostaten.

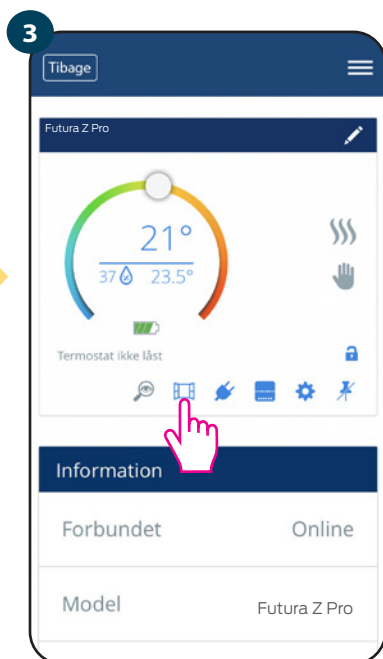

Vælg vinduesikonet.

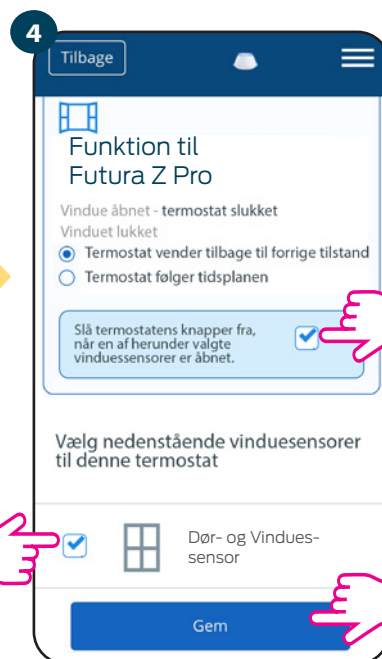

Vælg de sensorer, du vil oprette forbindelse med termostaten. Derudover kan du låse knapperne på termostaten når vinduet er åbent, ved at markere ovenstående mulighed. Tryk på knappen Gem for at afslutte parringsprocessen.

6.9 Kompatibilitet med Smart Plug

Futura Z Pro Digital rumtermostat parret med Smart Plug giver dig mulighed for at slukke / tænde for ethvert elektrisk udstyr, f.eks. Pumpe, radiator eller ventil, der er udstyret med en aktuator. Når termostaten begynder at varme op, tænder stikkontakten enheden (eller slukker den, hvis der ikke er behov for varme). Hvis du vil have adgang til denne funktion, skal du tilføje Smart Plug til Neotherm Smart Home-system (se brugervejledning til Smart Plug).



Følg nedenstående trin for at parre Smart Plug med Futura Z Pro Digital rumtermostat:

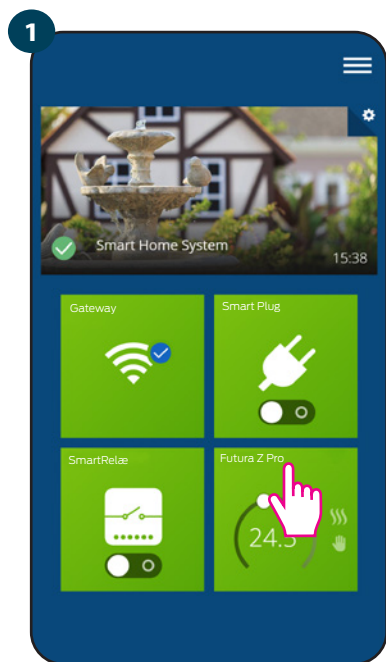

Vælg termostaten i programmets hovedmenu.

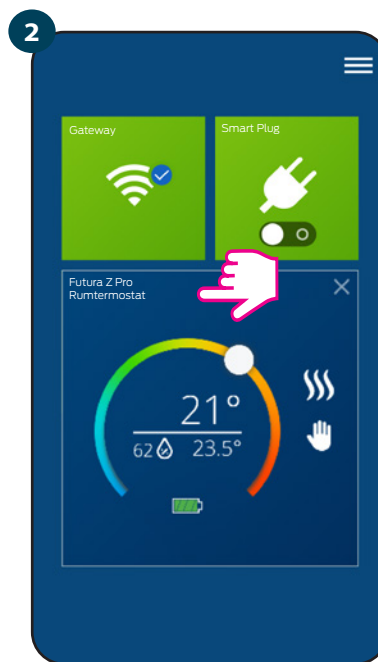

Tryk på navnet på termostaten.

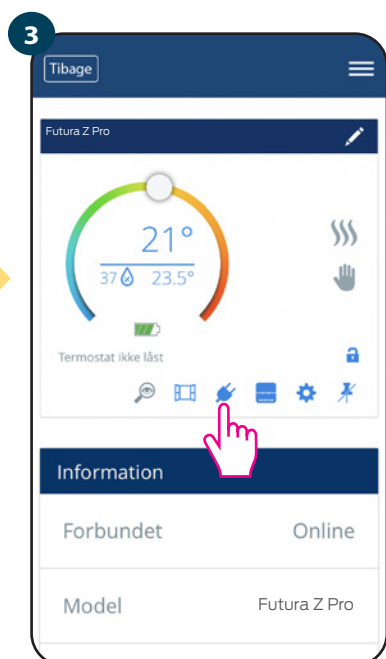

Vælg smart plug ikonet.



Vælg Smart Plug ikonet. Vælg om termostaten skal være i varme eller køletilstand. Tryk på knappen Gem for at afslutte processen parring.

6.10 Kompatibilitet med Smart Relæ

Futura Z Pro Digital rumtermostat parret med Smart Relæ giver dig mulighed for trådløst at styre enheder såsom en pumpe, radiator eller kedel. Når termostaten begynder at varme op, tænder enheden (eller slukker den, hvis der ikke er behov for varme). Hvis du vil have adgang til denne funktion, skal du tilføje Smart Relæ til Neotherm SmartHome-systemet (se Smart Relæ brugsanvisning).



For at parre Smart Relæ med Futura Z Pro Digital rumtermostat skal du følge nedenstående trin:

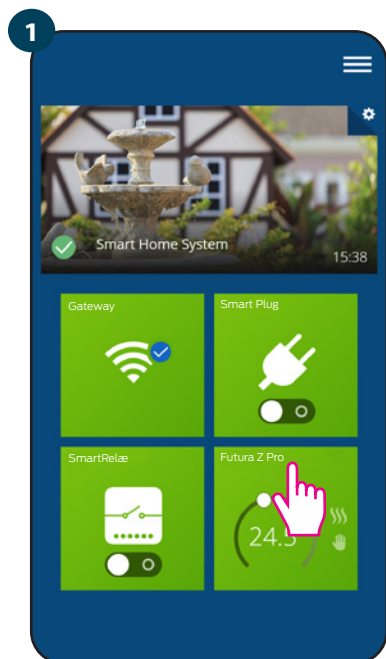

Vælg termostaten i programmets hovedmenu.

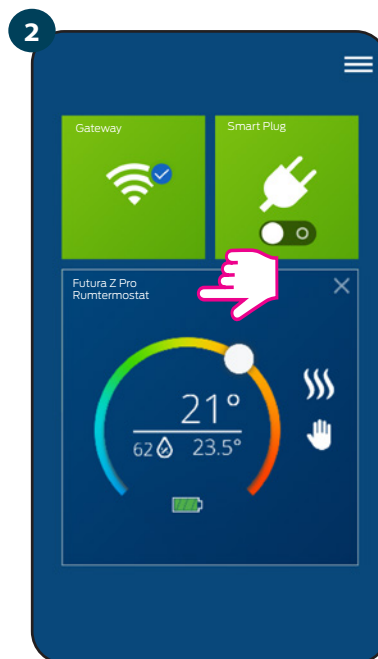

Tryk på navnet på termostaten.

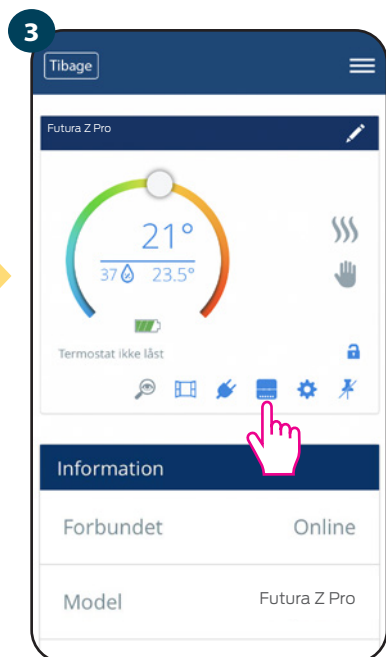

Vælg relæ ikonet.

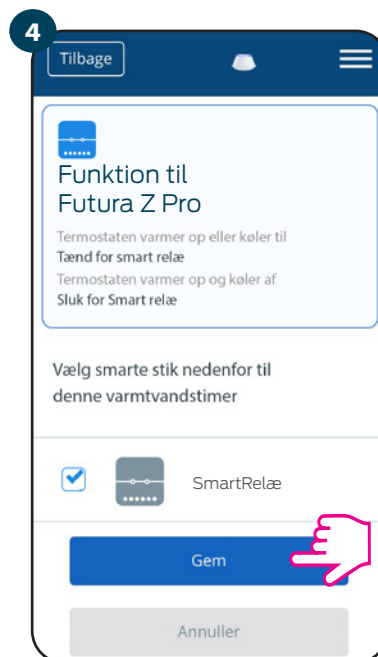

Vælg de Smart-relæer, du vil forbinde med termostaten. Tryk på knappen Gem for at afslutte parringsprocessen ...

6.11 Identifikationstilstand

Identifikationstilstanden kan bruges, når du parrer flere enheder på én gang, og deres type er ukendt. Derudover, hvis dit system inkluderer Gateway, kan vi nemt identificere typen af parret enhed.

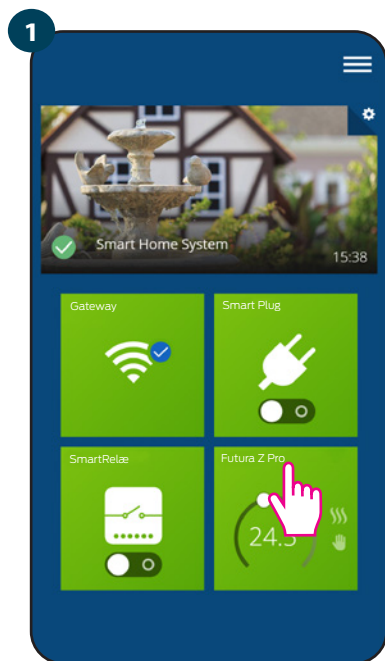

Vælg termostaten i programmets hovedmenu.

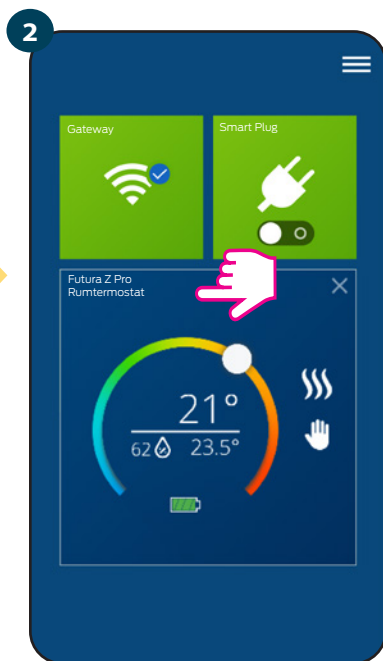

Tryk på navnet på termostaten.

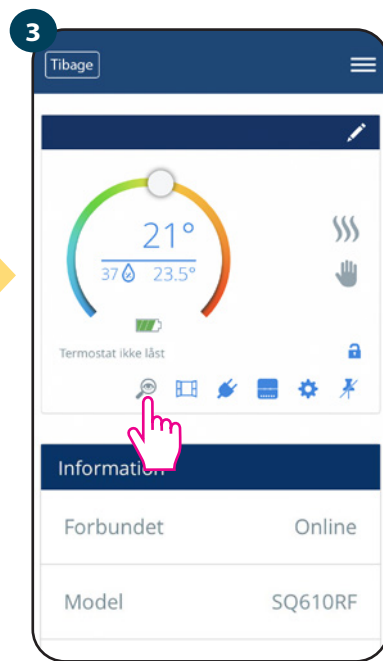

Brug forstørrelsesglasikonet.

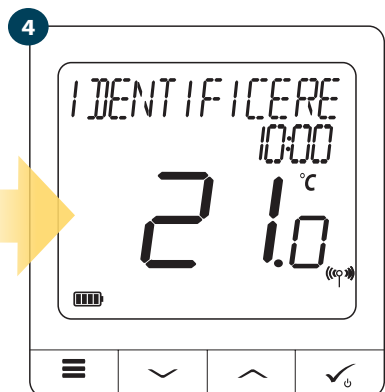

I identifikationstilstand vil termostatens display blinke ordet IDENTIFICERE i 10 minutter.

Du kan også identificere enheden under parringsprocessen:

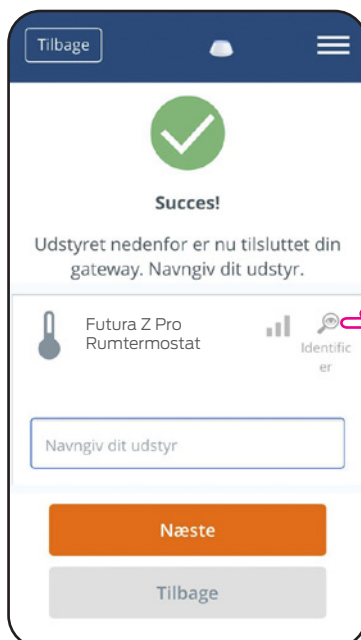

Klik på forstørrelsesglasikonet.

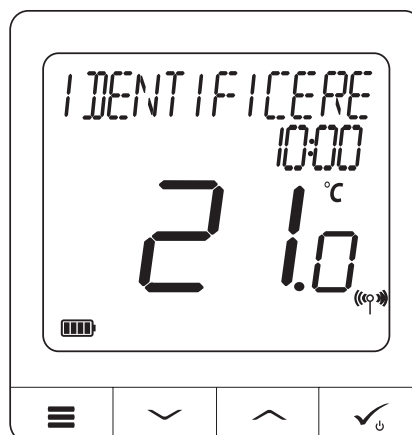

6.12 Fastgørelse / frigørelse af termostaten fra Smart Home forsiden.

Følg nedenstående trin for at indstille / slette termostaten på Smart Home-kontrolpanelet:

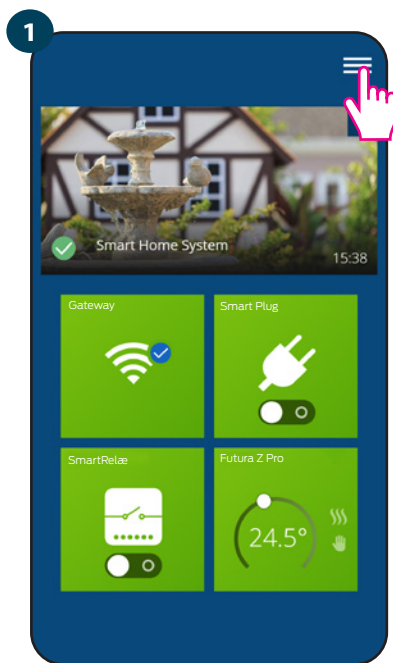

Åbn programmets hovedmenu

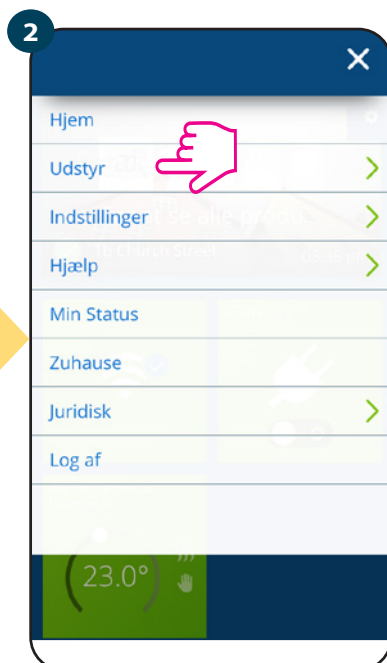

Vælg udstyr

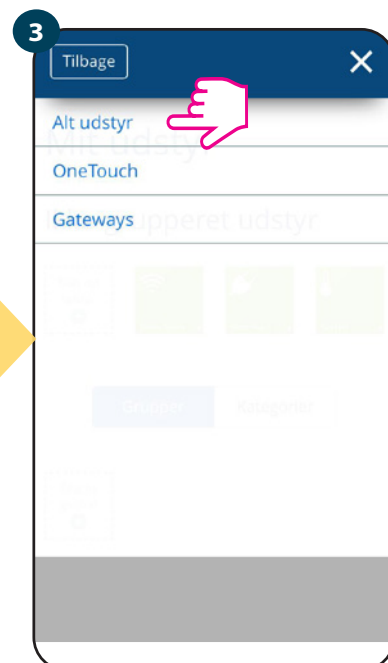

Vælg Alt udstyr

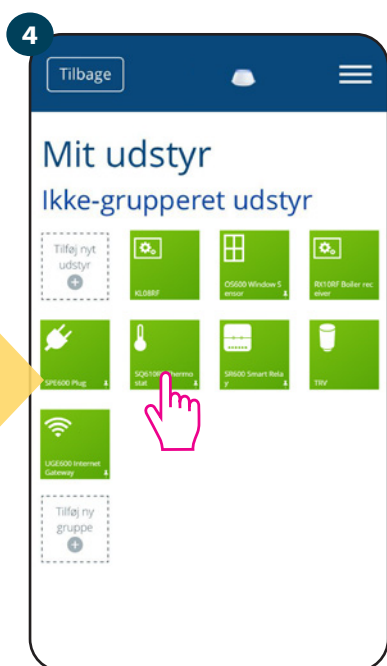

Vælg Futura Z Pro Digital rumtermostat termostat

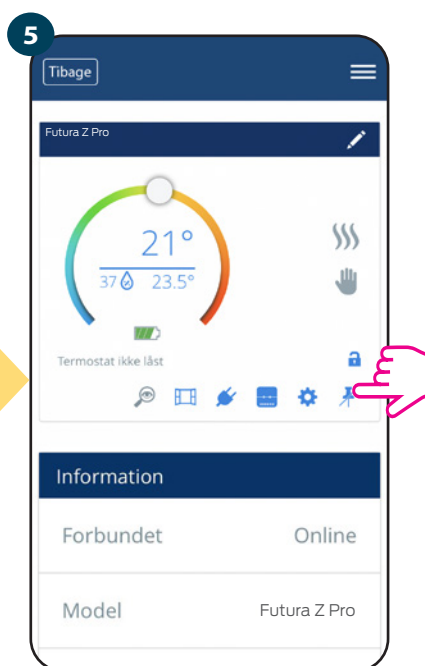

Tryk på Pin ikonet for at fastholde / frigøre termostaten til/fra Smart Home forsiden

6.13 Brugerindstillinger (grundlæggende indstillinger)

Brugerindstillinger for Futura Z Pro Digital rumtermostaten bestemmer de grundlæggende tilstande til enhedsdrift (f.eks. Termostatkalibrering eller temperaturindstilling). Bemærk, at ændring af serviceparametre kun skal udføres af erfarne brugere.



1 Vælg termostaten i programmets hovedmenu.

2 Tryk på navnet på termostaten.

3 Vælg termostatindstillinger

4

Rul ned til indstillingsafsnittet

GRUNDLÆGGENDE INDSTILLINGER:

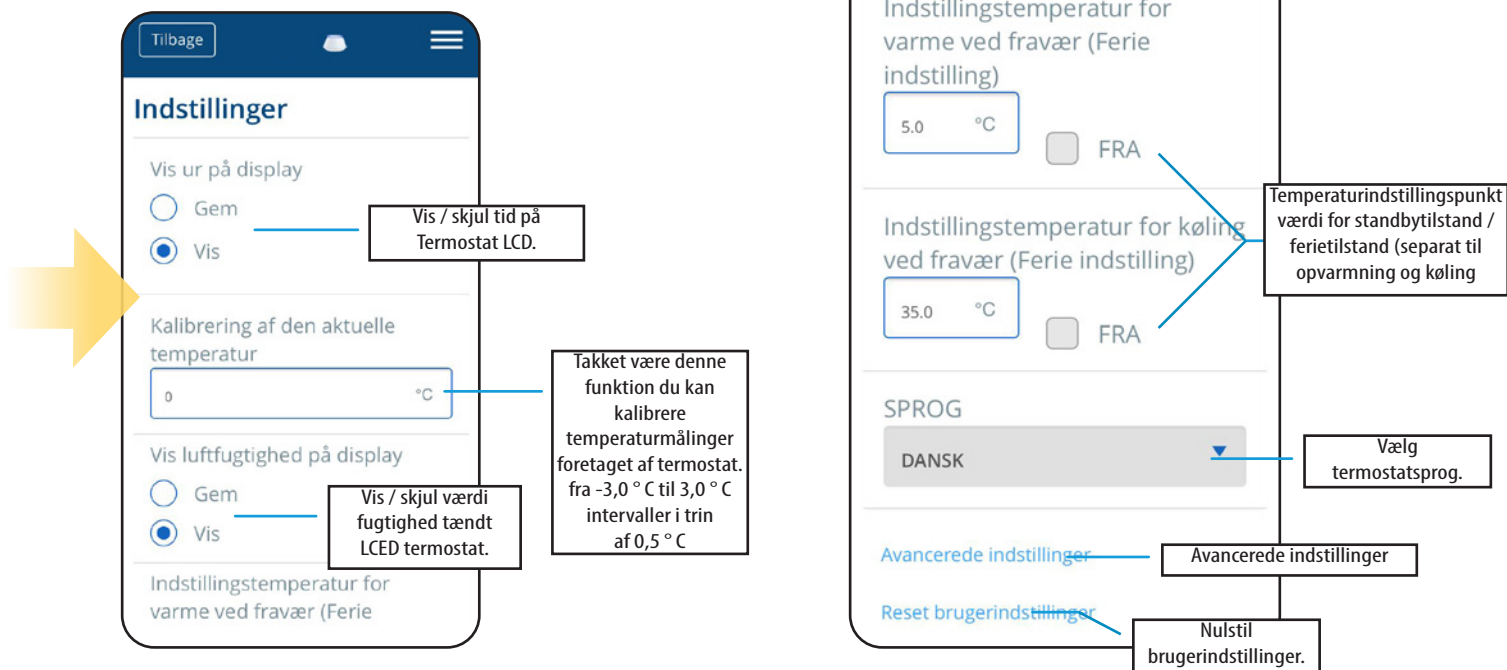

6.14 Administratorindstillinger (installationsparametre)



BEMÆRK: Administratorindstillinger er primært for kvalificerede installatører og erfarne brugere.

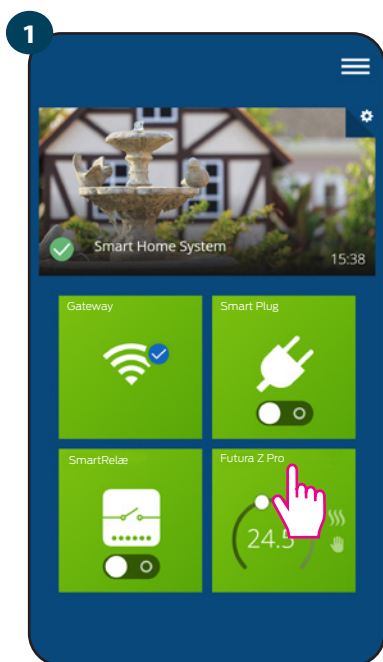

Vælg termostaten i programmets hovedmenu.

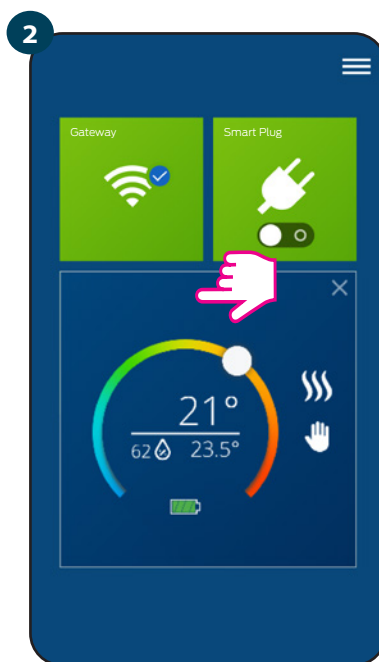

Tryk på navnet på termostaten.

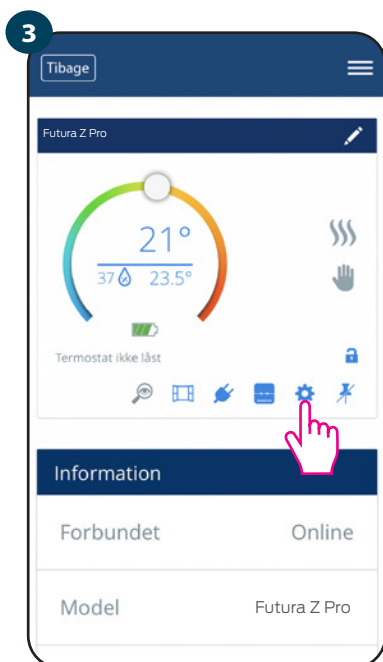

Vælg termostatindstillinger

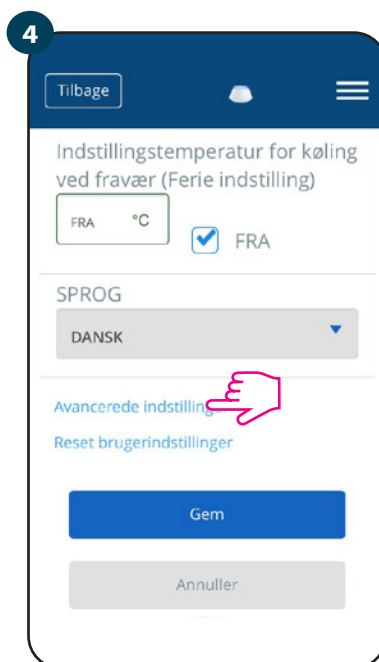

Rul ned for at komme ind i administratorindstillingerne.



Bemærk:

Alle serviceparametre med detaljerede indstillinger for administratoren er beskrevet i kapitel 9!

6.15 OneTouch-regler (tilføj / rediger)

OneTouch - den funktion, der adskiller Neotherm Smart Home-systemet med hensyn til funktionalitet. OneTouch-regler er et sæt forudkonfigurerede handlinger defineret i den brugervenlige grænseflade. Du kan til enhver tid aktivere eller deaktivere reglerne. OneTouch informerer termostaten eller andre enheder om, hvordan den skal fungere i henhold til de forudindstillede indstillinger. Der er 3 foruddefinerede OneTouch-regler i applikationen:

- Festtilstand - temperaturindstilling af termostat ved 21 °C i 2 timer.
- Komforttemperatur - termostatsens temperaturindstilling ved 21 °C
- Ferietilstand - indstilling af termostat i ferietilstand.

 For at aktivere OneTouch-reglen skal du følge nedenstående trin (Aktivering af festtilstand er angivet som et eksempel)

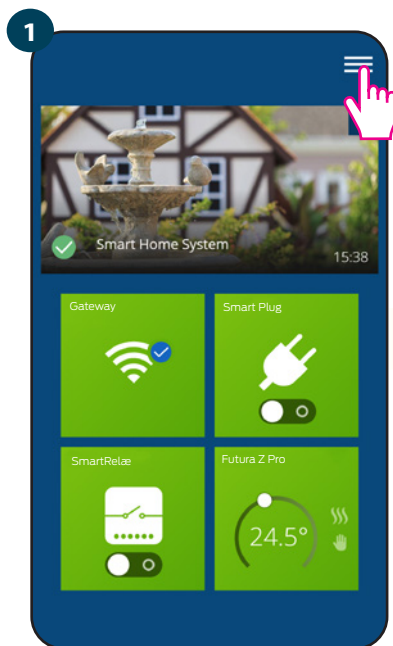

1 Åbn hovedmenuen i applikationen

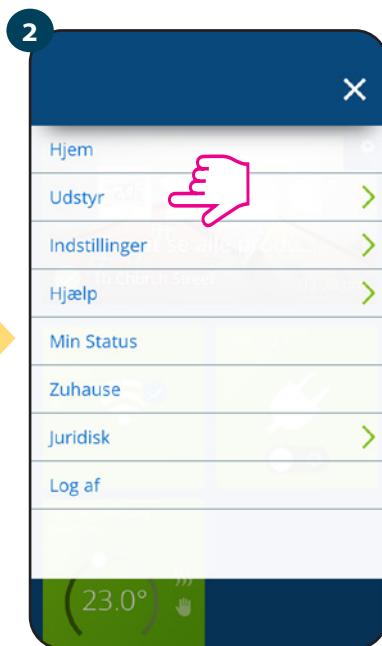

2 Vælg udstyr.

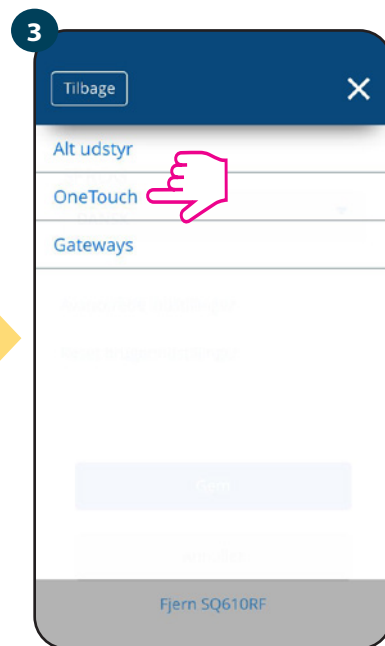

3 Vælg indstillingen OneTouch



4 Vælg Festtilstand som OneTouch-systemregel
Klik på Tilføj OneTouch for at aktivere.

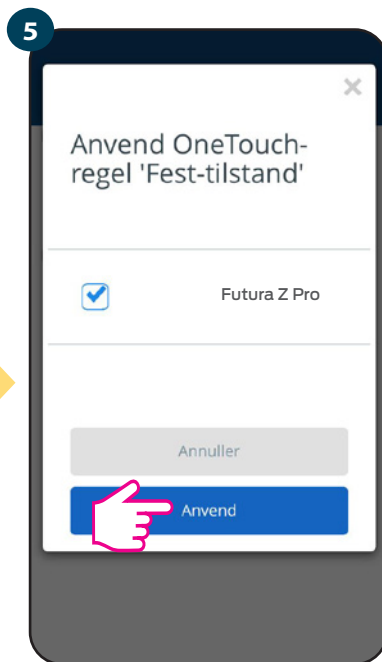

5 Vælg den termostat, du ønsker konfigurerer det med denne regel.
Klik på Anvend for at bekræfte.

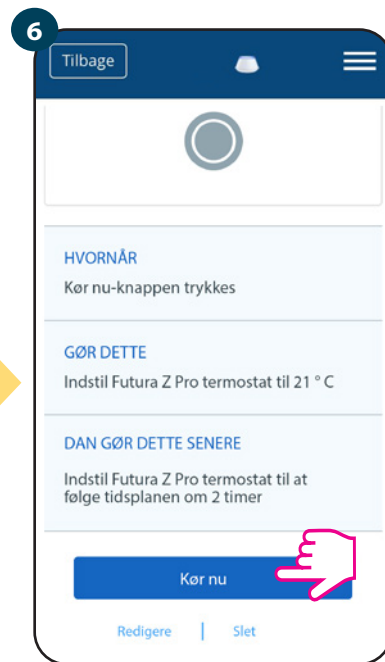

6 Festtilstand er aktiveret. Du kan nu kontrollere, hvordan det fungerer ved at trykke på knappen Kør

Du kan også oprette din egen OneTouch-regel. Som et eksempel opretter vi en OneTouch-regel, der aktiverer handlingen „send underretning“, når temperaturen falder til under 10 °C. Følg trinene for at indstille denne regel.

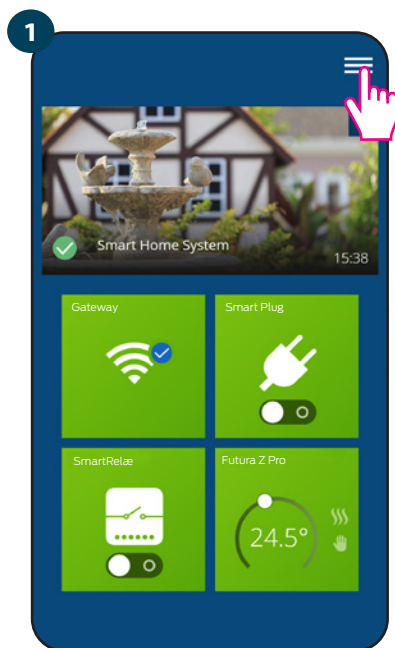

Åbn hovedmenuen i applikationen

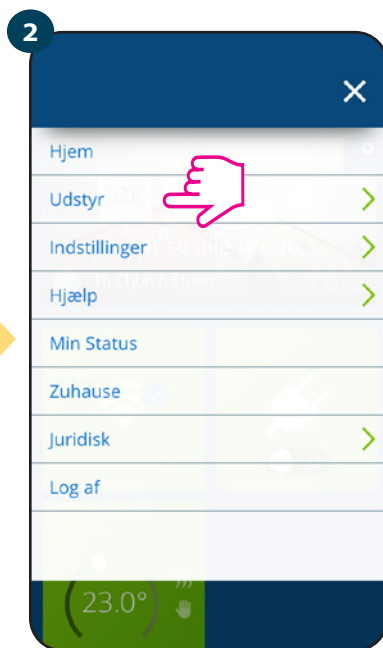

Vælg udstyr

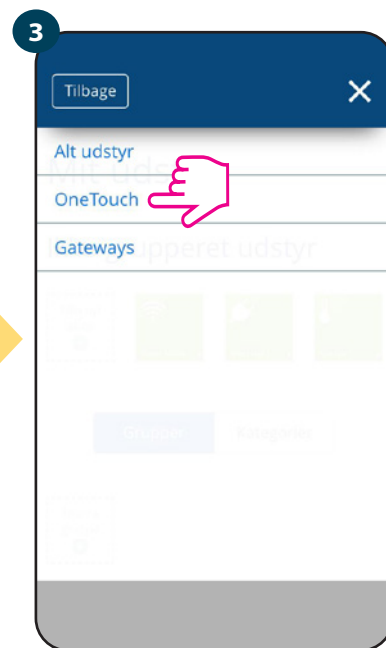

Vælg OneTouch



Klik på knappen Opret en OG OneTouch.



Indtast et navn til OneTouch-reglen.

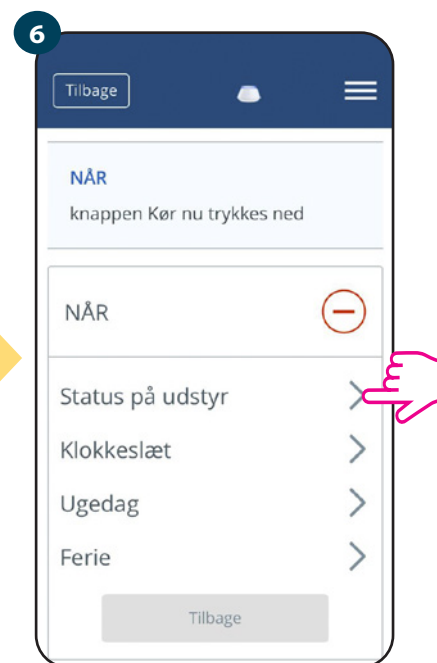

I dette trin skal du vælge den betingelse, at skal være opfyldt for at aktivere reglen.

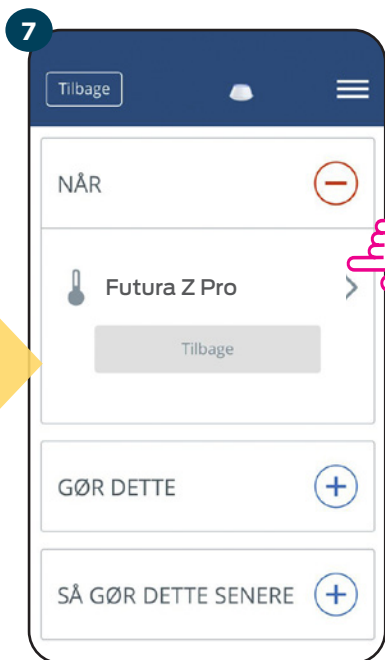

Vælg den termostat, du vil oprette forbindelse til OneTouch-reglen.

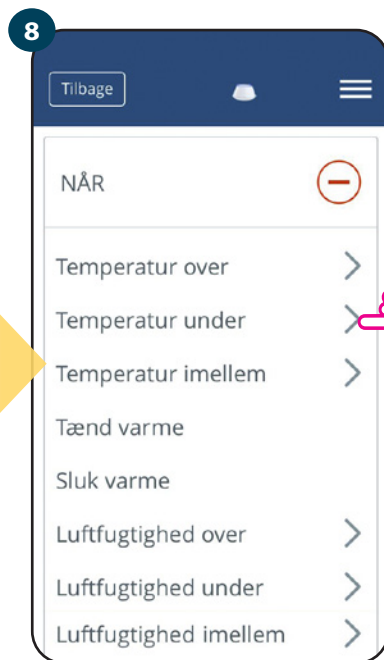

Vælg betingelsesoplysningerne for termostaten. I dette tilfælde skal du vælge indstillingen „Temperatur under“



Indtast et temperaturpunkt, der udløser OneTouch-reglen. Tryk på Set-knappen for at bekræfte.

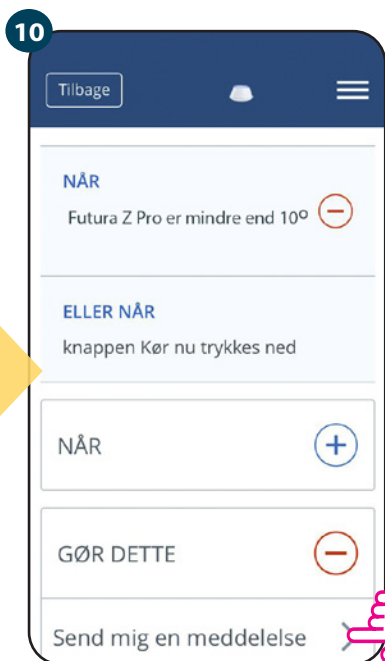

Vælg „Gør dette“ for at oprette handlingen af OneTouch-reglen.

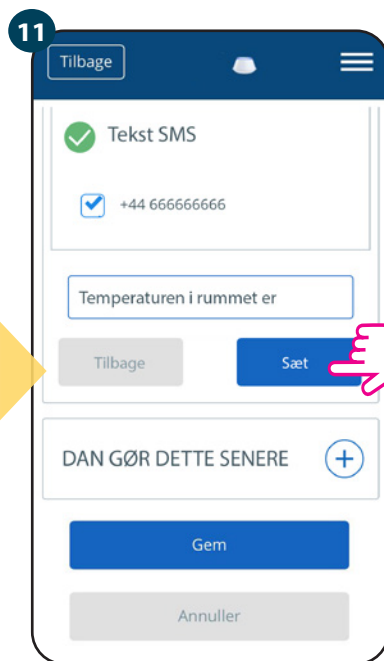

Vælg e-mail eller meddelelsesmeddelelse og indtast beskedteksten. Bekræft ved at trykke på knappen Sæt.

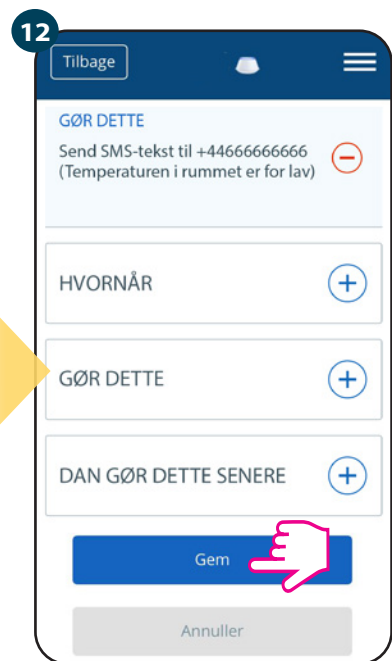

For at fuldføre oprettelsen af OneTouch-reglen, tryk på knappen Gem.

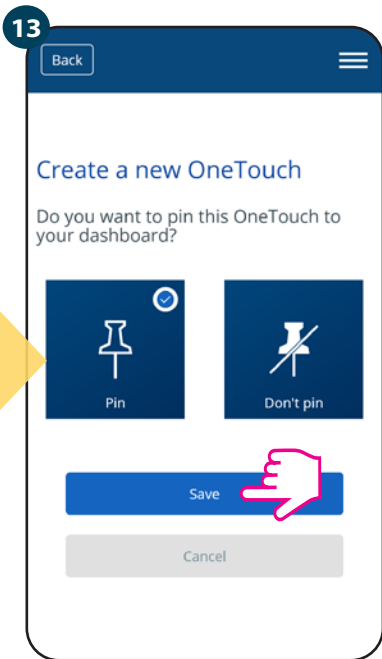

Eventuelt kan OneTouch-reglen fastgøres til SmartHome forsiden

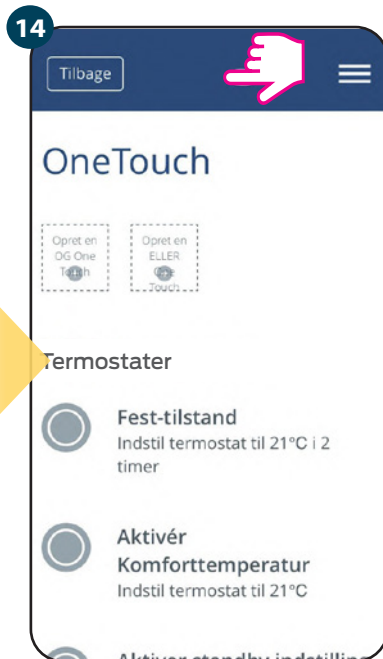

OneTouch-regelfilen kan være fundet under hovedmenuen i OneTouch.

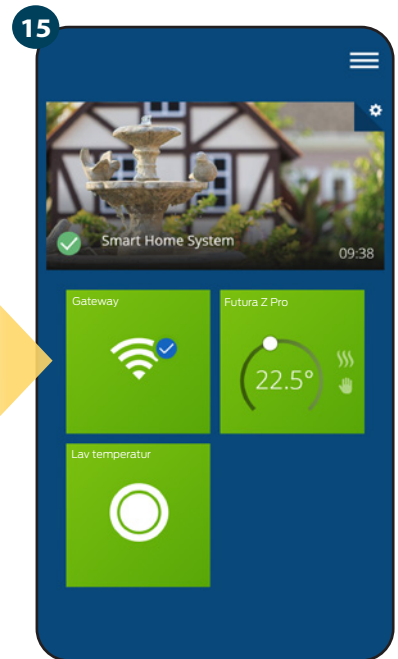

og på kontrolpanelet.

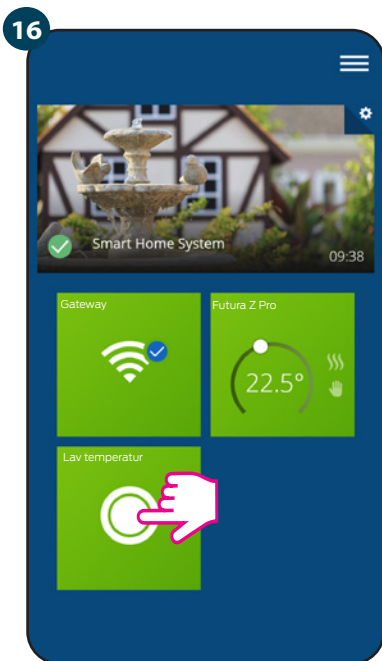

For at aktivere OneTouch-reglen vælg en regel...

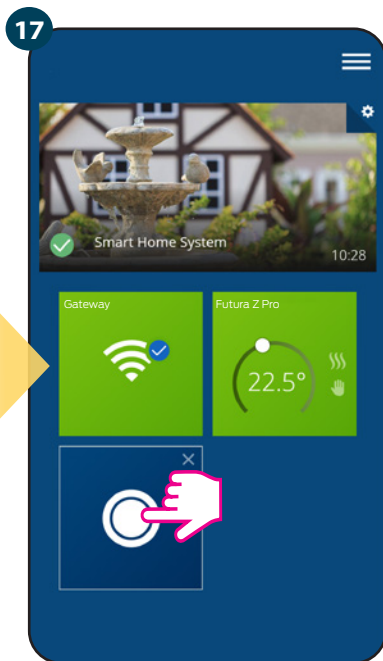

og tryk på dens knap.

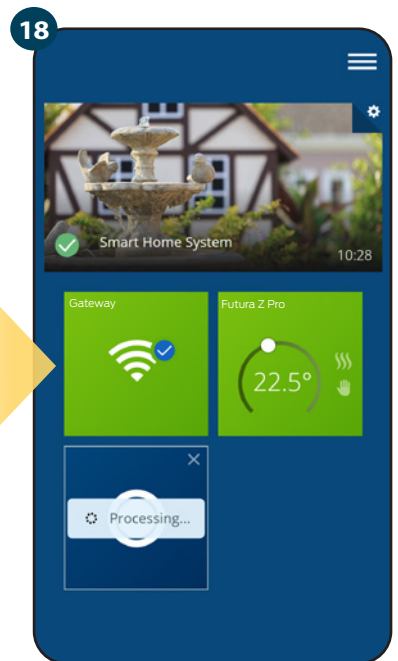

OneTouch-reglen er nu aktiveret. Heri For eksempel sendes SMS-beskeden til bruger.

Bemærk: SMS-beskeder sendes kun til brugeren, hvis de har aktiveret indstillingen OneTouch-indstillinger, og Gateway har forbindelse til internettet.

6.16 Fejlkode (udråbstegn i applikationen)

Hvis der er en fejl i Smart Home-systemet, der henviser til enhedernes ydeevne eller funktionalitet, informerer applikationen brugeren med et rødt udråbstegn i topmenuen. Se eksemplet nedenfor:

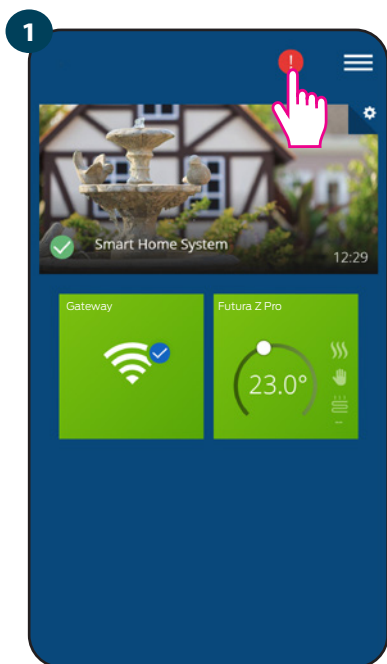

Tryk på udråbstegneknappen

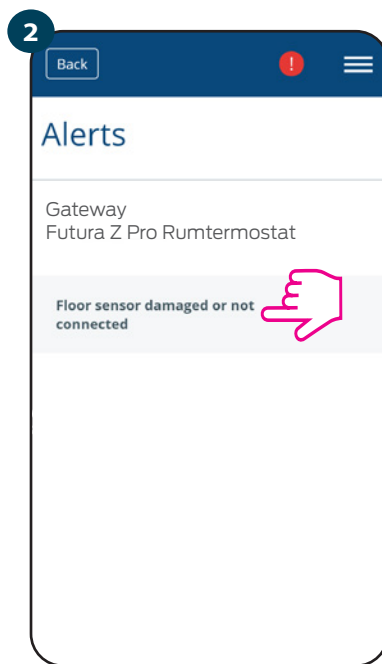

Alle aktuelle fejl vises

Fejlene er også synlige på termostatens LCD-skærm (svarende til nedenstående eksempel):

Fejl i gulvføler betyder, at den eksterne føler indstilles som Gulvføleren er ikke identificeret eller er blevet beskadiget.

Efter fejlkorrektion (sensorændring eller tilslutning igen i dette tilfælde) - vil udråbstegn forsvinder fra applikationen og termostaten viser ikke længere den blinkende fejl.

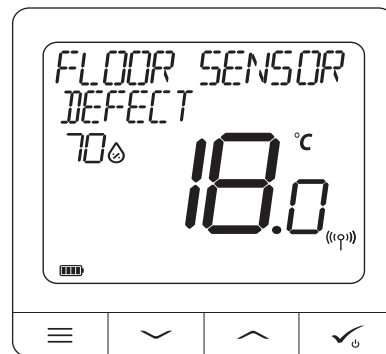

Den komplette liste over fejl er præsenteret i kapitel 11.

6.17 Test af trådløs signalstyrke

Hver trådløs enhed har et begrænset rækkevidde. Ud over afstanden er der mange andre elementer, der kan påvirke driften. For eksempel: betonvægge, interferens med andre trådløse netværk, trævægge, loft i armeret beton, bygningslementer af metal, søjler, aluminiumsfolie under gulvvarme osv.

Smart Home-systemet har en indbygget funktion, der giver dig mulighed for at kontrollere kvaliteten af det trådløse signal. Hvis du vil kontrollere systemforbindelsen og signalstyrken, skal du følge nedenstående trin:



Tryk på tandhjulsikonet i højre side af tapetet.

Vælg Scan mit hjem.

Her kan du kontrollere niveauet af trådløs signalkvalitet transmitteret af enheder.

Signalkvaliteten udtrykkes i decibel (db). Sammenlign værdien med nedenstående tabel:

- 50db til 0db - meget godt signal
- 75db til -50db - godt signal
- 85db til -75db - svagt signal
- 95db til -85db - meget svagt signal, trådløs forbindelse er næsten umulig



BEMÆRK: Hver enhed i Smart Home-systemet, der er tilsluttet 230VAC, fungerer som en signalrepeater til ZigBee-netværket. Hvis systemet er baseret på batteridrevne enheder, kan det være nødvendigt at bruge repeaterer såsom 466556210, 466556220 eller en hvilken som helst anden enhed i Neotherm Smart Home-serien, der tilsluttes 230VAC.

6.18 Fabriksindstilling (fjernelse af termostat fra applikation og ZigBee-netværk)

Følg nedenstående trin for at vende tilbage til fabriksindstillingerne og fjerne termostaten fra ZigBee-netværket:

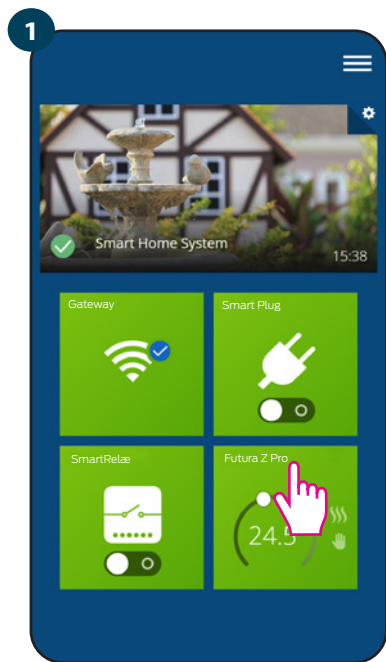

Vælg termostaten i programmets hovedmenu.

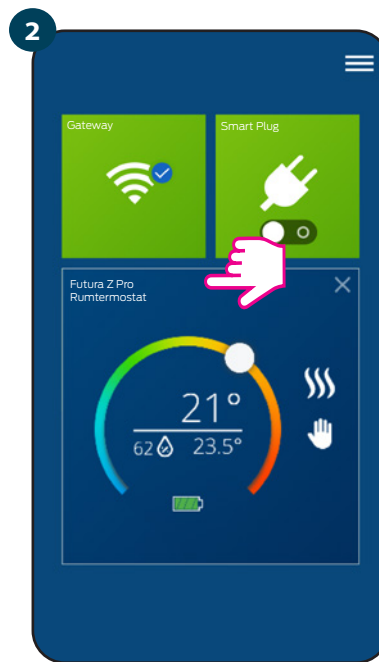

Tryk på navnet på termostaten.

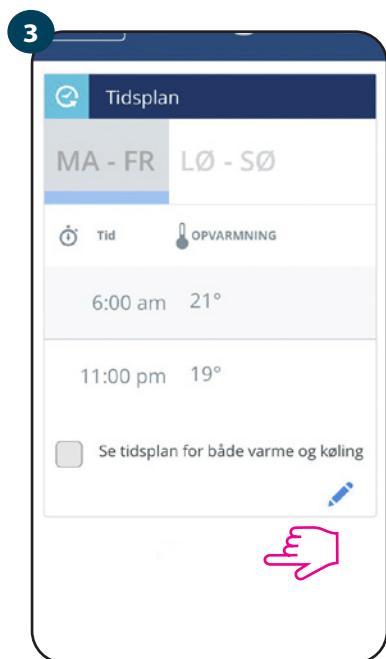

I bunden af vælg termostatmenuen indstillingen „Fjern“.

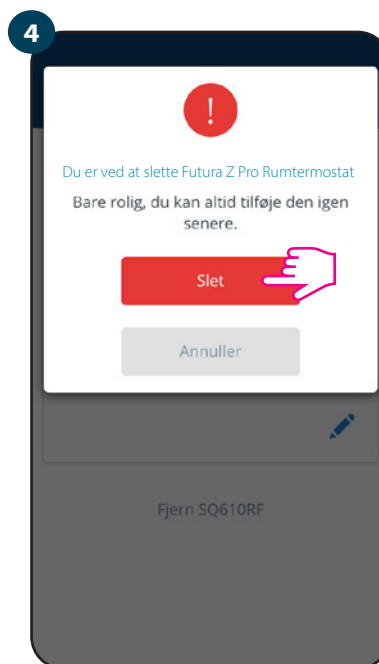

Tryk på knappen „Slet“ for at fjerne termostaten i applikationen og for at bekræfte fabriksindstillingerne.

 **BEMÆRK:** Bekræftelse af den korrekte proces til fjernelse af termostaten fra netværket gør det umuligt at se den på listen Mit udstyr.

Du kan foretage en fabriksindstilling direkte fra termostaten. Dette fjerner termostaten fra ZigBee-netværket, men du kan stadig se termostaten i Smart Home appen. Efter nulstilling vises termostaten i mørkegrå.

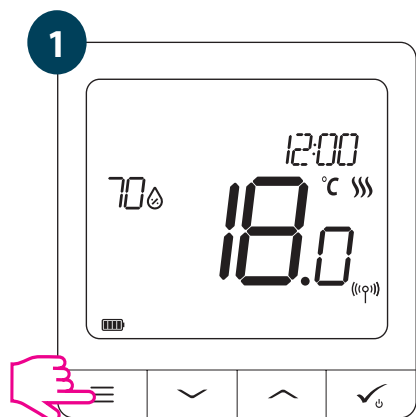

trykke ≡ knappen for at komme ind hovedmenu.



Gå til Admin Indstilling



Vælg Fabriks Reset

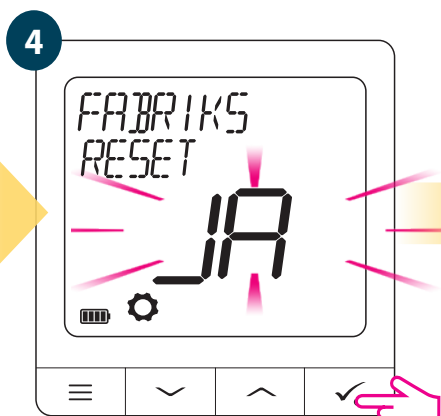

Vælg JA, og bekræft dit valg med ved at trykke på knappen. ✓



Vent et par minutter for at gennemføre nulstillingsproceduren. Du kan nu fjerne termostaten fra applikationen.

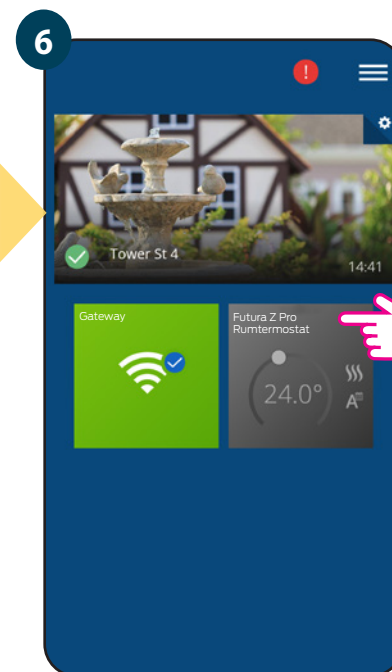

Vælg termostaten i programmets hovedmenu.

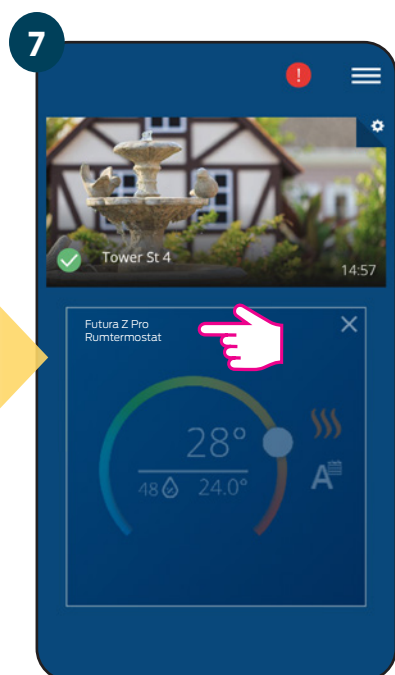

Tryk på navnet på termostaten.

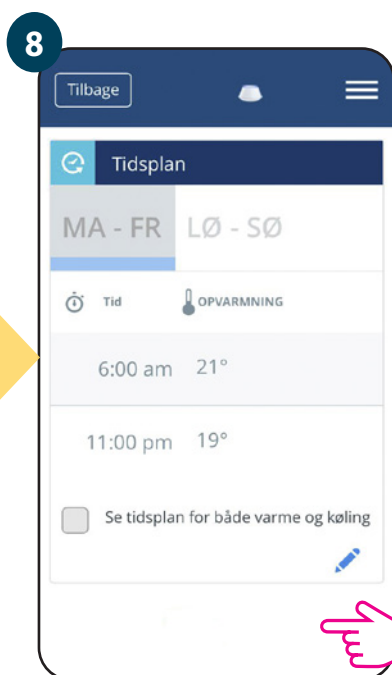

Nederst i termostatmenuen vælg indstillingen „Fjern“

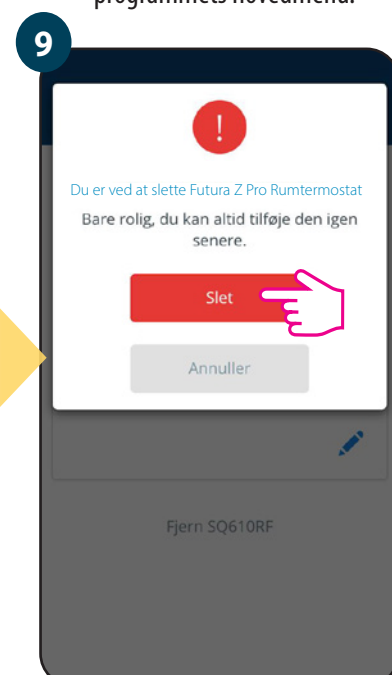

Tryk på knappen „Slet“ for at fjerne termostat i applikationen og for at bekræfte nulstil.

7. Installation i OFFLINE-tilstand uden Neotherm Smart Home-applikationen

7.1 Generelle oplysninger

I OFFLINE-tilstand (ingen applikation) kan du bruge Universal Gateway eller Koordinatoren til at konfigurere systemet. Husk, at du **IKKE** kan bruge begge enheder på samme tid. Før du installerer systemet, skal du beslutte:

- oprette et netværk ved hjælp af Gateway (du kan oprette forbindelse til internettet i fremtiden)
- oprette et netværk ved hjælp af Koordinatoren (kan ikke oprette forbindelse til internettet)



FORSIGTIG! Gateway og Koordinatoren er to forskellige enheder. Hver enhed opretter og fungerer på sit eget netværk.

Gateway.

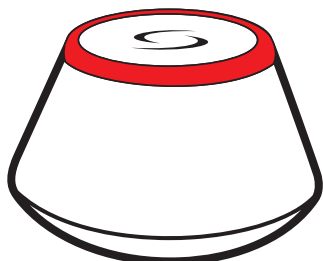

**Gateway er det
IKKE FORBUNDET TIL INTERNET**

Du kan bruge dine enheder lokalt uden Smart Home-appen. Gateway fungerer på denne måde som en standard ZigBee-koordinator.

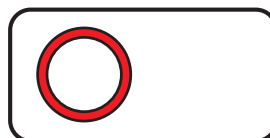

- koordinator

Koordinator

Du kan bruge standard ZigBee-netværkskoordinatoren til at installere og bruge enheder

BEMÆRK: Koordinatoren er inkluderet i sættet med Kontrolboksen.

 **Bemærk:** Hvis dit system blev installeret i OFFLINE-tilstand ved hjælp af Gateway og derefter tilsluttet internettet, skal alle enheder identificeres i Neotherm Smart Home-applikationen (ved hjælp af knappen „Scan efter udstyr“). Alle enheder, der findes i applikationen, kræver ikke omkonfiguration, da alle indstillinger automatisk kopieres fra Gateway'en.

Bemærk: Hvis systemet blev oprettet ved hjælp af Koordinatoren, og du vil styre enhederne via internettet, skal alle enheder geninstalleres ved hjælp af Gateway.



Kontrolboks - til 8 zoner gulvvarme (UFH).



”+”Udvidelse



Aktuator til radiatorstyring
- med trådløs kommunikation.

7.2 Parring med gulvvarme Kontrolboks

BEMÆRK:

For nem installation skal du sørge for at tilføje gulvvarme Kontrolboksen til ZigBee-netværket før du starter parring af rumtermostaten (se brugsanvisningen)



Vælg brugsprog  eller  ved hjælp af knapperne og bekræft .



Termostaten forbinder med ZigBee netværk

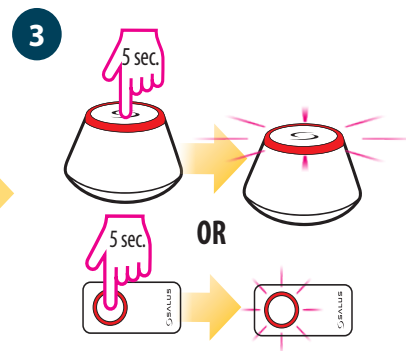

Åbn ZigBee-netværket

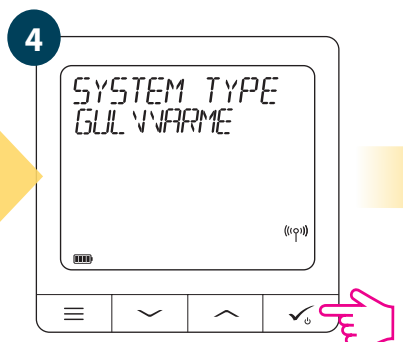



Vælg systemtype: GULVVARME tryk på knappen for at bekræfte .



ved hjælp af  eller  knapperne til at vælge kontrolboksnummer. Tryk på knappen for at bekræfte. .



Brug knapperne  til  at vælge områdets zone nummer, og tryk på for at bekræfte. .

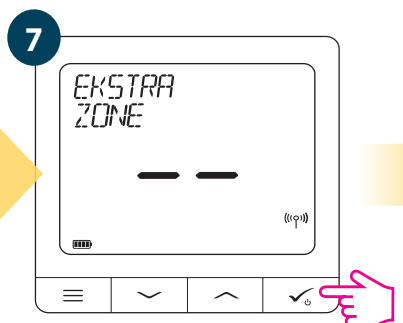

Du kan parre termostaten med en eller flere zoner. Vælg yderligere områder, eller fuldfør parringsprocessen  ved hjælp af knappen.

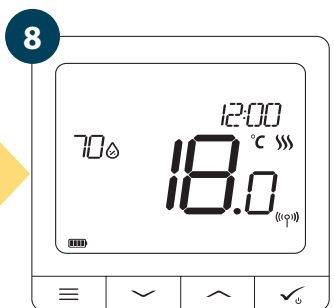

Når termostaten er parret, vises hovedskærmen.

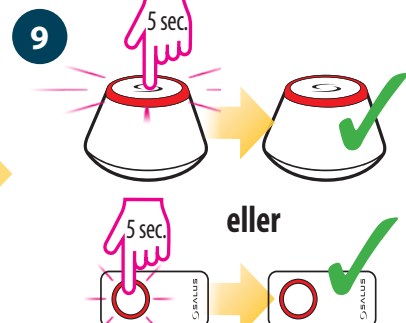

Luk ZigBee-netværket

UDSKIFTNING AF ZONE:

Hvis brugeren i parringsprocessen vælger en zone, der allerede er optaget, viser termostaten meddelelsen „ZONE OPTAGET“. Den optagede zone kan udskiftes med en anden termostat. Det fjerner termostaten, der er tildelt den pågældende zone. Tjek nedenstående trin:



7.3 Parring med Aktuator til radiatorstyring trådløst radiatorhoved

BEMÆRK:

For nem installation skal du sørge for at tilføje de trådløse Aktuatorer til radiatorstyring til ZigBee-netværket (brugervejledningen)



Vælg sprog ved hjælp af knapperne  eller  og bekræft med knappen 



Termostaten forbinder med ZigBee netværk.

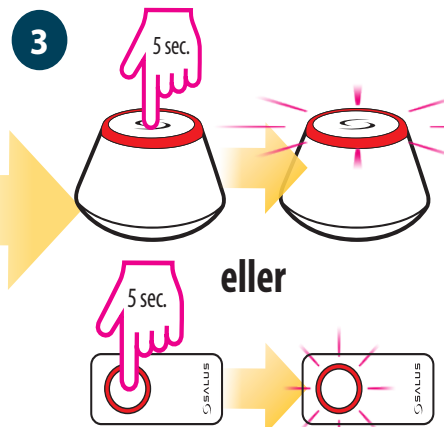

Åbn ZigBee-netværket

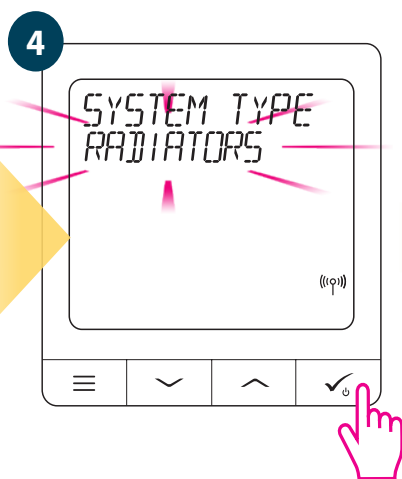

Vælg systemtypen "RADIATORS" ved hjælp af  eller  sknapper, og bekræft med knappen 

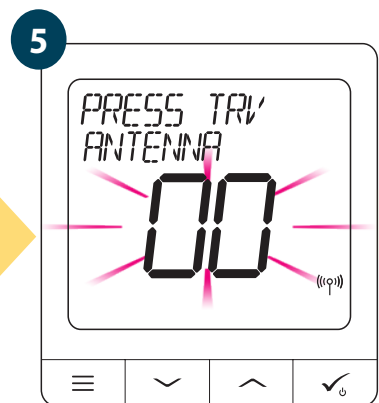

Tryk på antenneknappen i 10 sekunder for alle TRV'er som du vil parre med termostat.

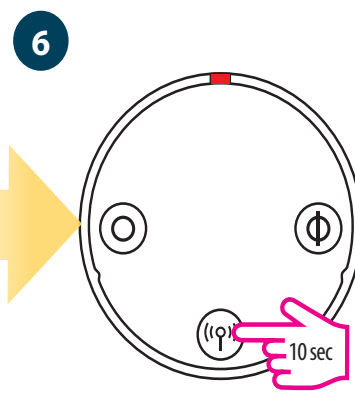

Du kan parre op til 6 Aktuatorer med 1 termostat.
Alle Aktuatorer skal være i samme rum som termostaten.

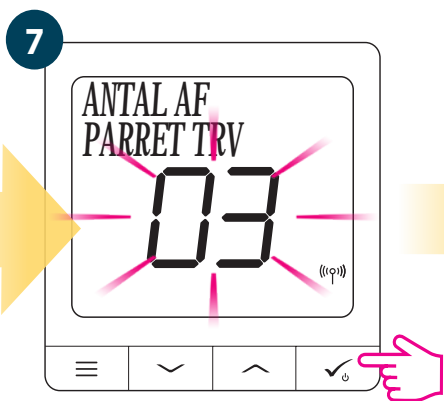

På LCD'et kan du se antallet af parrede Aktuatorer .
Efter afslutning af parringsprocessen - tryk på  knappen for at afslutte processen

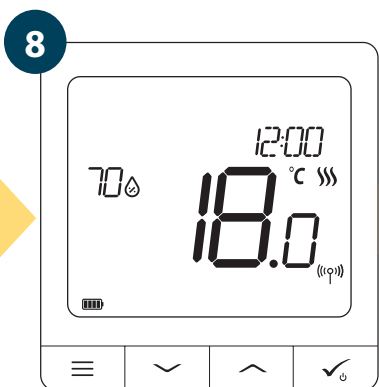

Når termostaten er parret med succes vises hovedskærmen.

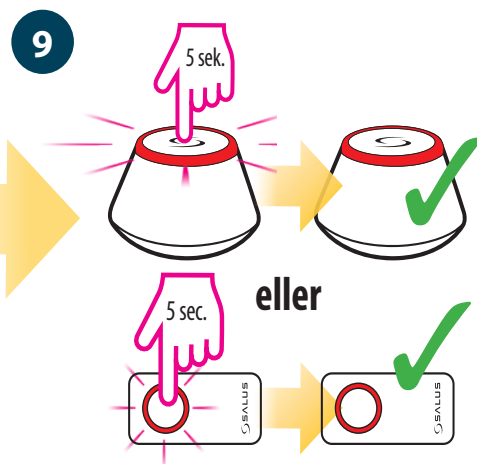

Luk ZigBee-netværket.

8. Betjening i OFFLINE-tilstand:

8.1 Ændring af det indstillede temperaturpunkt (manuel tilstand)

Futura Z Pro Digital rumtermostaten er fabriksindstillet i manuel tilstand. Følg nedenstående trin for at ændre det indstillede temperaturpunkt:



 Aktiv OPVARMNING (eller KØLING) er angivet med den animerede flamme (opvarmning) eller snefnug (køling).

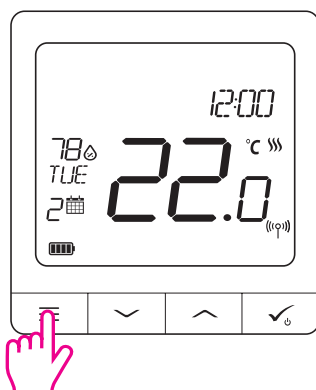

BEMÆRK: Hvis du vil skifte mellem planlagt og manuel tilstand, skal du trykke på \equiv knappen i 3 sekunder på hovedskærmen.

8.2 Tidstilstand

Følg nedenstående trin for at planlægge tidsplanen i offline-tilstand:

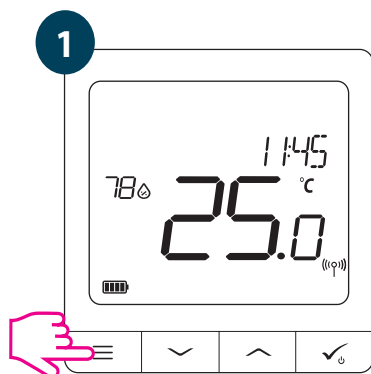

trykke ≡ knappen for at komme ind i hovedmenuen.



Indtast tidsindstillingerne.

3 Der er 3 mulige tidsplanmuligheder. Brug knapperne **∨** eller **∧** til at vælge ønskede tidsvarianter og bekræft med knappen **✓**.

Separat tidsplan for ARBEJDSDAGE og weekenden



En tidsplan for HELE UGEN



Syv forskellige tidspunkter for HVER DAG

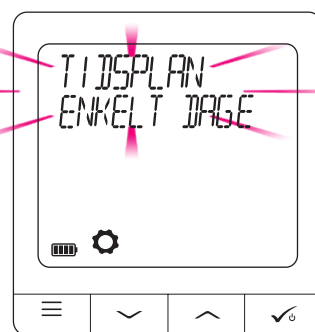

Eksempel på planlægning for HELE UGEN

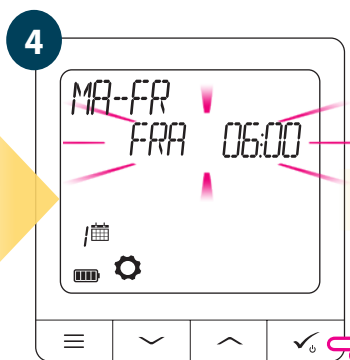

Brug knapperne **∨** eller **∧** til at indstille klokkeslættet bekræft med knappen **✓**.

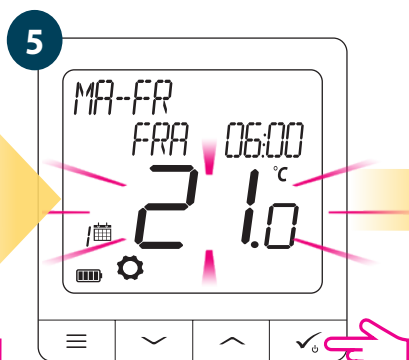

Brug knapperne **∨** eller **∧** til at indstille temperaturpunktet bekræft med knappen **✓**.

6 Termostaten skifter til det næste program (næste tidsperiode). Hvis du lavede en fejl, kan du vende tilbage til det forrige trin ved hjælp af **≡** knappen (ændringer gemmes ikke). Gentag trin 4 og 5 i de følgende tidsperioder. Hvis der ikke vises nogen tid på skærmen, betyder det, at programmet springes over. Der er 6 programmer / tidsperioder i tidsplanen. **✓** Hold knappen nede i 3 sekunder for at gemme den fra at gå ud af tidsplanen.

Efter indstilling af tiden fungerer termostaten i tidstilstand. Du kan se kalenderikonet på skærmen

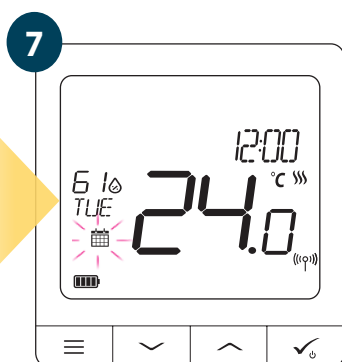

8.3 Midlertidig overskrivningstilstand

Når termostaten er indstillet til tidspaln, kan vi midlertidigt overskrive oplysningerne ved at indstille et nyt temperaturpunkt.

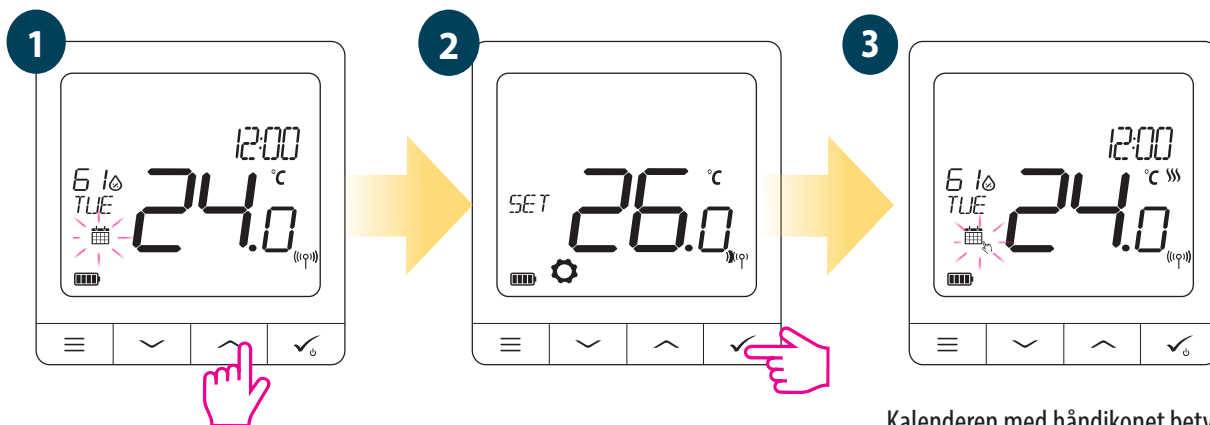

Brug knapperne eller til at indstille temperaturpunktet.

bekræft med knappen

Kalenderen med håndikonet betyder at tidsplanen blev overskrevet indtil den næste tidsplan.

BEMÆRK: Hvis du vil annullere den midlertidige overskrivningstilstand og vende tilbage til tidsplanen skal du trykke på i 3 sekunder. Kalenderikonet angiver, at termostaten er tilbage til at følge tidsplanen.

8.4 Standbytilstand

STANDBY-tilstand er et specielt temperaturpunkt, der kan tændes / slukkes når som helst. Det kan fungere som en beskyttelse mod frost eller overophedning efter behov. Når standbytilstand er aktiveret, kører uret fortsat såvel som temperatursindikationen. Tryk på i 3 sekunder for at sætte termostaten i STANDBY-tilstand. Du kan til enhver tid slå STANDBY-tilstand fra ved at trykke på tryk på knappen igen i 3 sekunder.

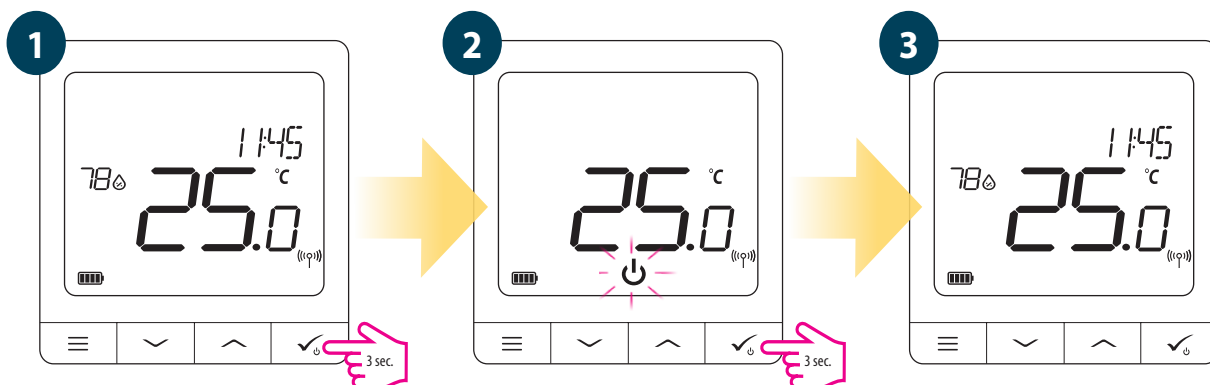

8.5 Tastelåsfunktion

For at LÅSE / LÅSE OP for Futura Z Pro Digital rumtermostatknapperne i OFFLINE MODE skal du trykke og holde nede + Knapper i 3 sekunder. Når termostaten er låst, vil du se hængelåsesikonet på displayet. Når termostaten er låst op, er hængelåsesikonet ikke synligt.

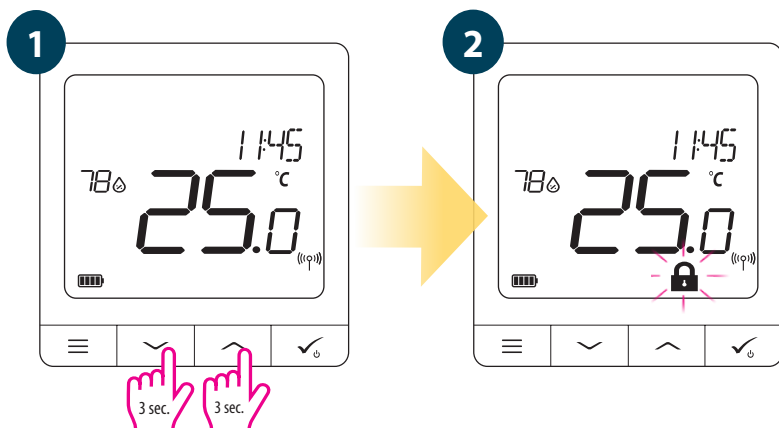

8.6 Brugerindstillinger (grundlæggende indstillinger)

I OFFLINE-tilstand har brugeren adgang til alle termostatindstillinger.

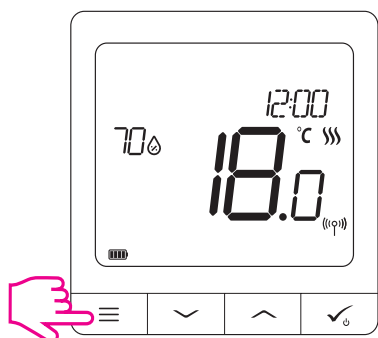

Tryk på ≡ for at åbne HOVEDMENU knappen til hovedskærmen.

8.6.1 Tid / dato

Ændring eller ændring af tid / dato kan kun gøres i offline-tilstand. I onlinetilstand synkroniseres termostaten med den aktuelle tid baseret på oplysningerne taget fra internettet. Følg nedenstående trin for at indstille tid / dato:

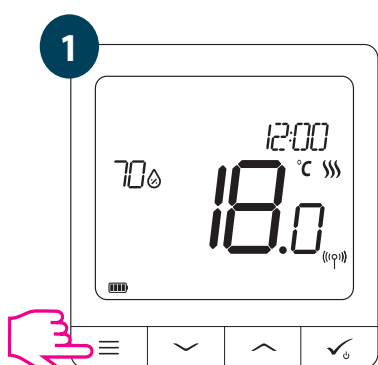

trykke ≡ knappen for at komme ind i hovedmenuen.

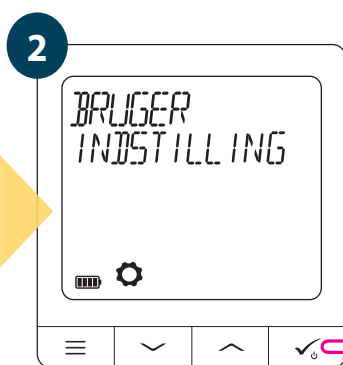

Gå til brugerindstillinger.

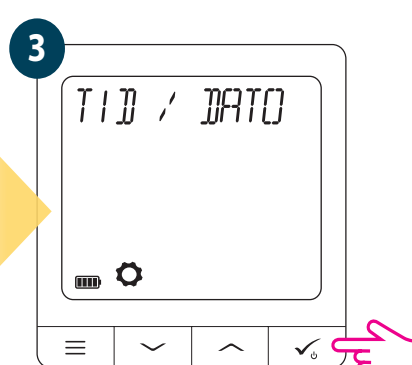

Vælg klokkeslæt / dato.

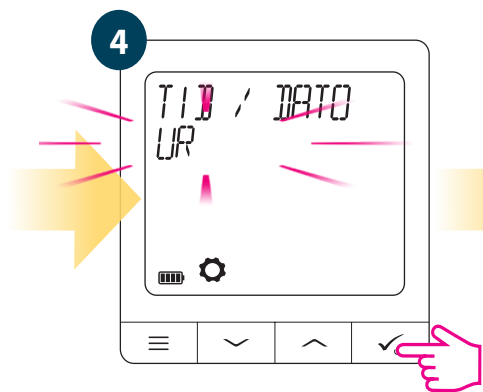

Gå til urindstillinger

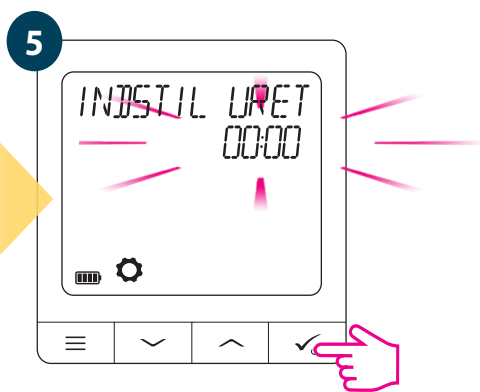

Indstil tiden ved hjælp af knapperne ▼ eller ▲ bekræft dit valg med knappen ✓

DATO-indstillinger vises automatisk efter indstilling af tiden:

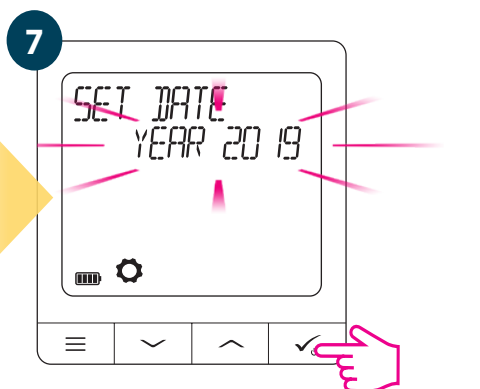
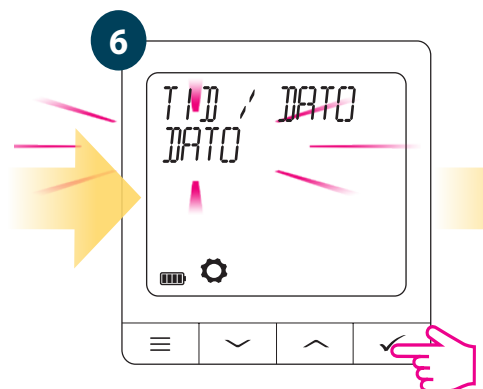

8.6.2 Ferietilstand

Ferietilstand er et specielt program med et indstillet temperaturpunkt, som termostaten opretholder i de angivne dage.

FERIETILSTAND indstilling



Tryk på ≡ knappen for at åbne hovedmenuen.

Gå til brugerindstillinger

Vælg indstillingen for ferietilstand.



Vælg „JA“ for at starte ferietilstanden.

Brug knapperne ∨ til ^ at indstille ferieintervallet (i dage). Bekræft med knappen. ✓

Indstil temperaturpunktet for ferietilstand ∨ eller ^ Bekræft med knappen ✓

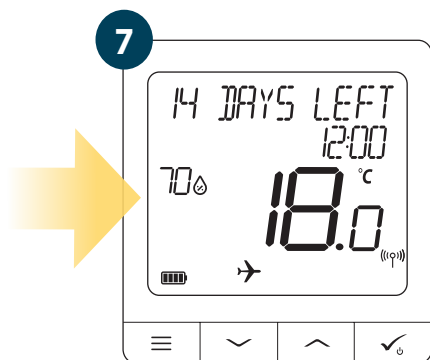

FERIETILSTAND er aktiveret. Øverst på skærmen kan du se de resterende dage indtil slutningen. Ikonet „fly“ informerer også om, at ferietilstanden er aktiv.

FERIETILSTAND FRA:

Tryk på en vilkårlig knap, når FERIETILSTAND er aktiv. For at stoppe ferietilstand skal du vælge JA og bekræfte med ✓ knappen.

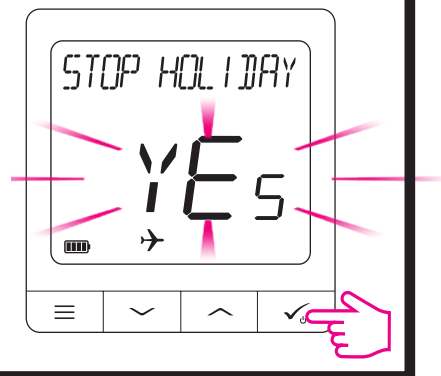

8.6.3 Kalibrering af termostat

Termostatkalibrering er en funktion, der giver brugeren mulighed for at kalibrere termostatsensorens interne temperatur igen med et bestemt antal grader (i området -3,5 °C til 3,5 °C). Følg nedenstående trin for at kalibrere termostatsens temperatursensor:

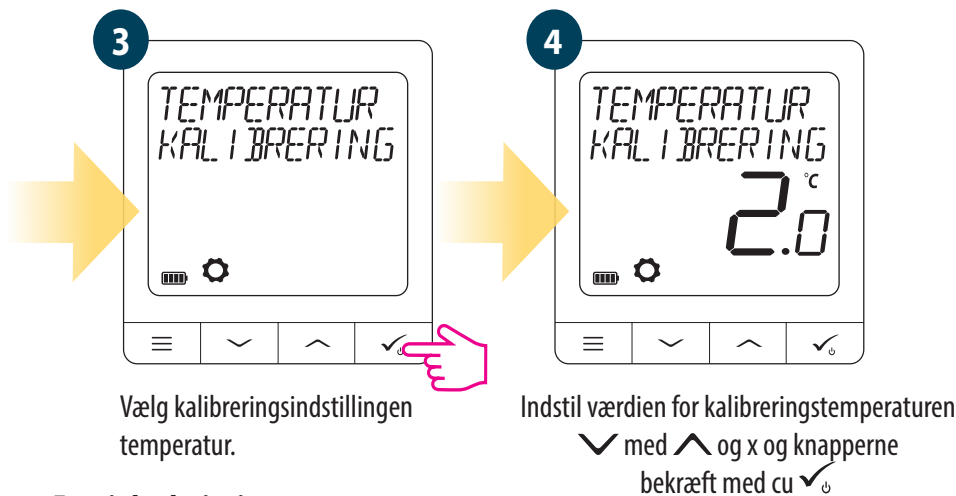
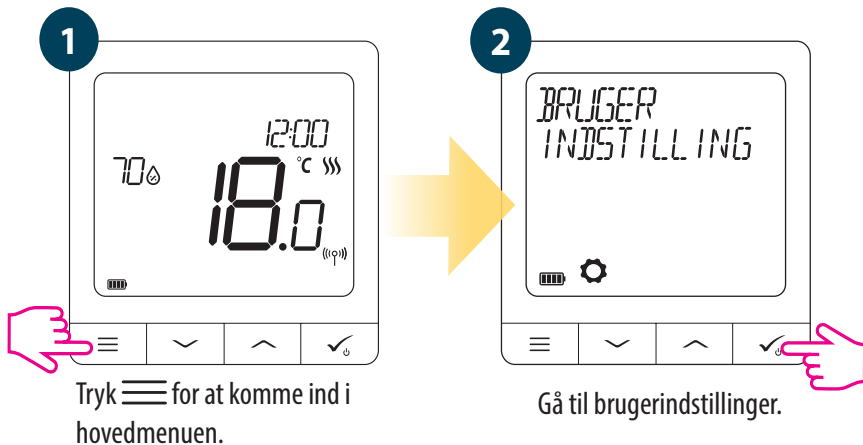

8.6.4 Fugtighedsvisning

Rumtermostaten har et integreret hygrometer (fugtighedsføler). Fugtighedsværdien kan vises eller skjules afhængigt af brugerens behov. Følg nedenstående trin for at vise / skjule fugtighedsværdien:

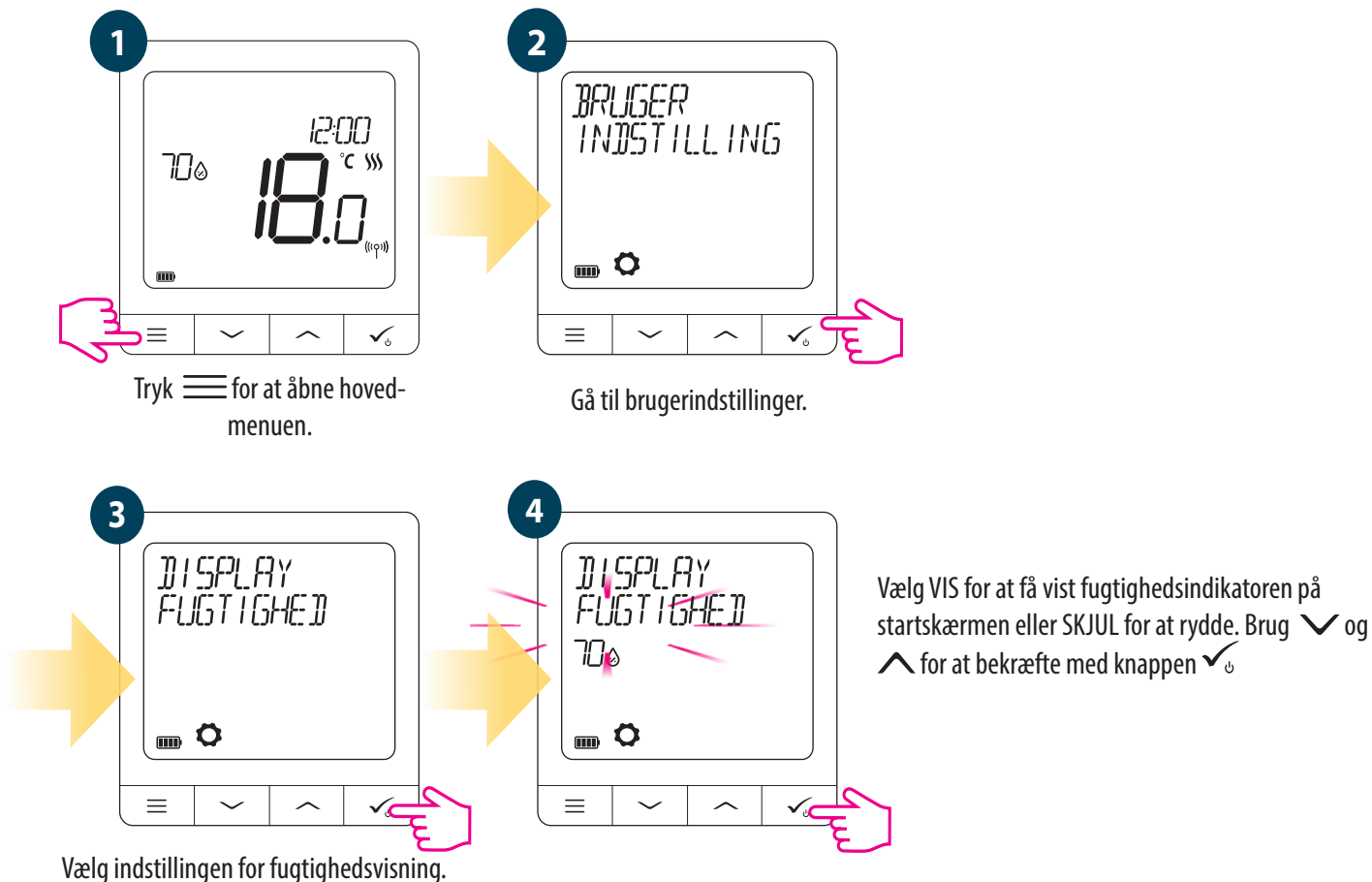

8.6.5 Display på gulvtemperatur

Gulvtemperaturvisningen er en funktion, der kun er tilgængelig, når termostaten fungerer med en ekstern gulvtemperaturløber. Følg nedenstående trin for at vise / skjule gulvtemperaturværdien:

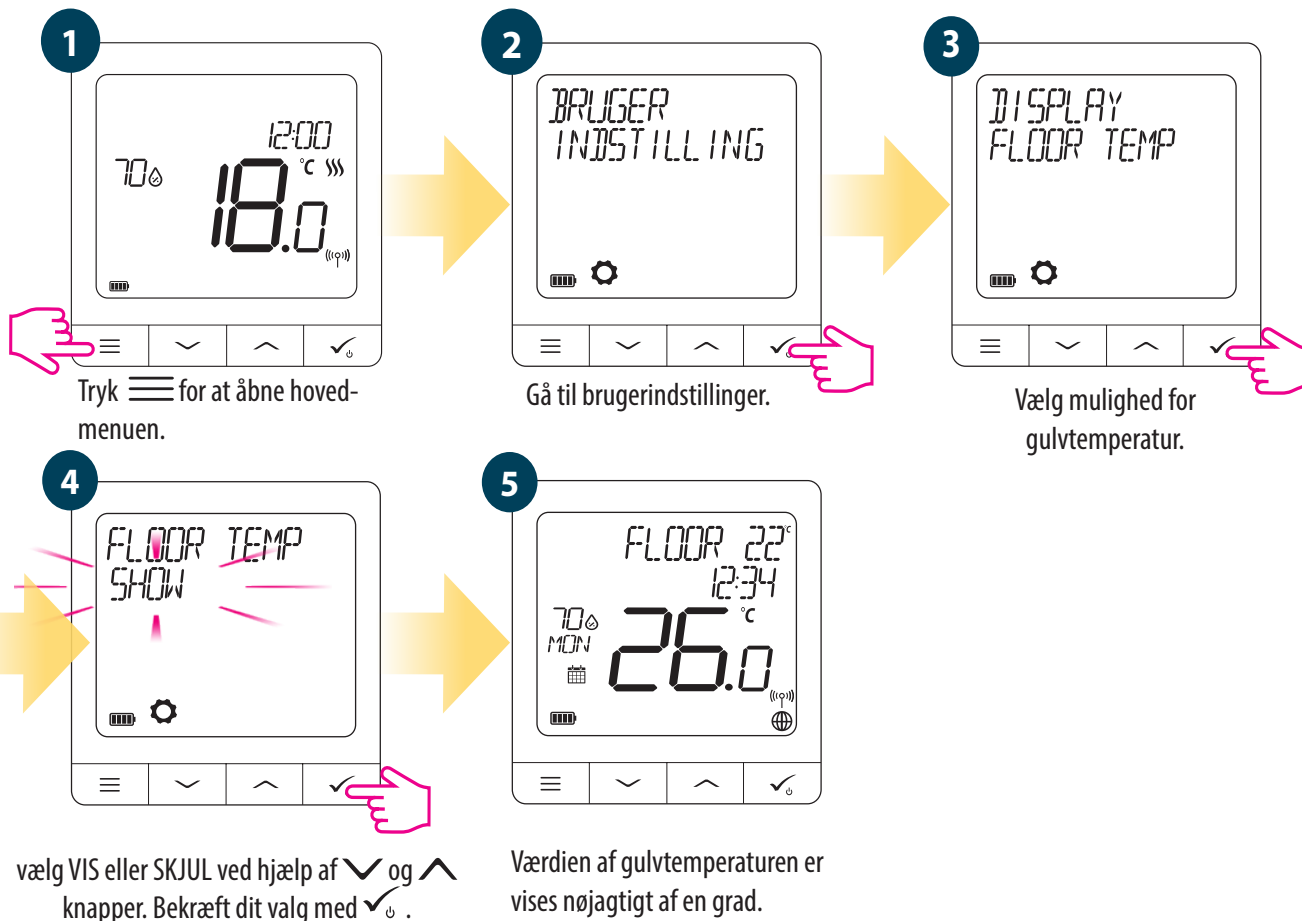

8.6.6 Standby temperaturpunkt

Der er to indstillingspunkter for standbytemperaturen - til opvarmningstilstand eller køletilstand. Det indstillede temperaturpunkt for opvarmning er fra 5 °C til 35 °C. Det indstillede temperaturpunkt for køling er fra 5 °C til 40 °C. Følg nedenstående trin for at indstille: **BEMÆRK: Hvis det er parret med en Aktuator til radiatorstyring er køletilstand ikke tilgængeligt.**

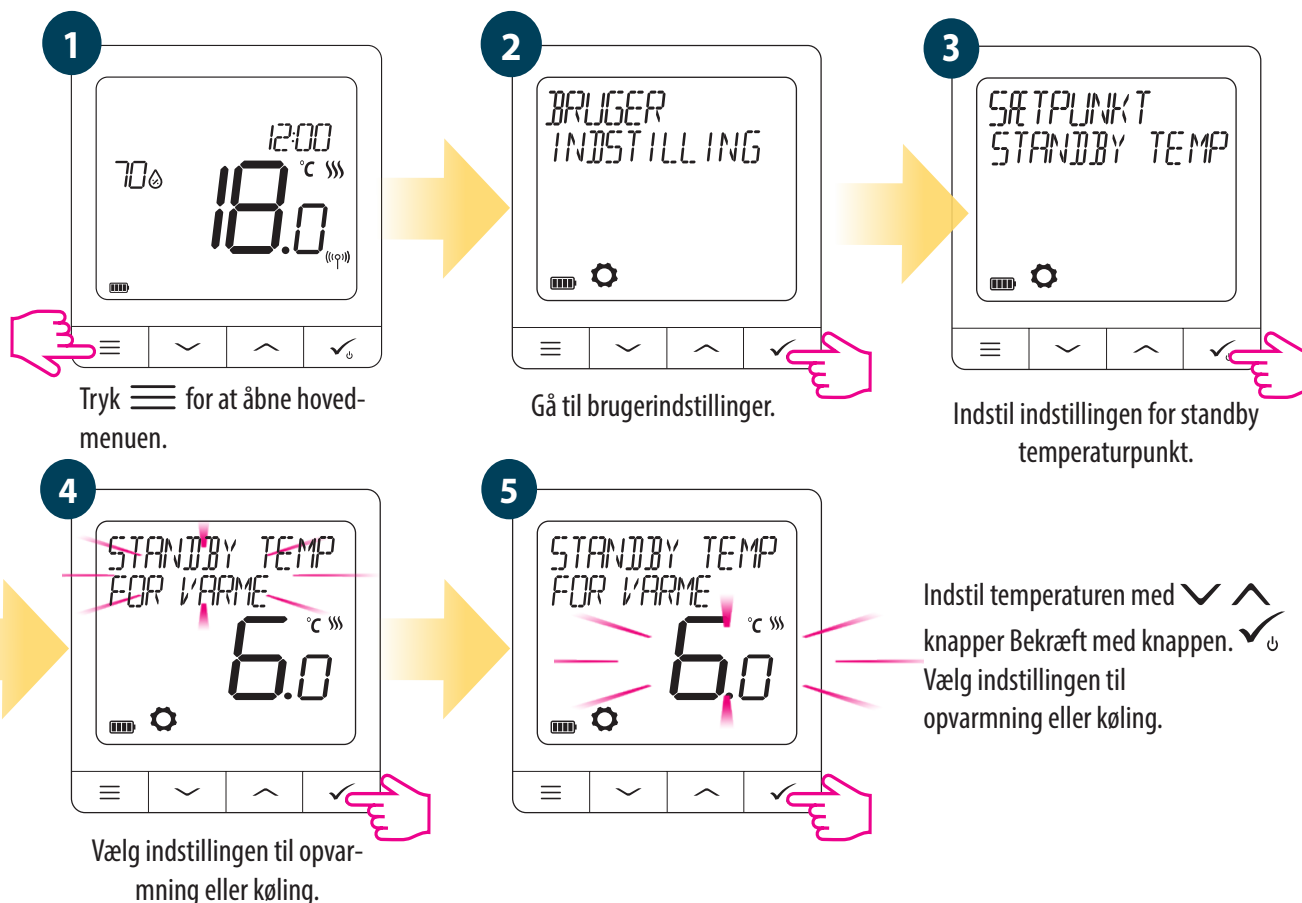

8.6.7 Valg af køling / opvarmning

Futura Z Pro Digital rumtermostaten kan fungere i varme- eller køletilstand. Følg nedenstående trin for at indstille termostaten:

BEMÆRK: Kun tilgængelig, hvis termostaten er parret med Smart Plug eller Smart Relæ ONLINE-tilstand.

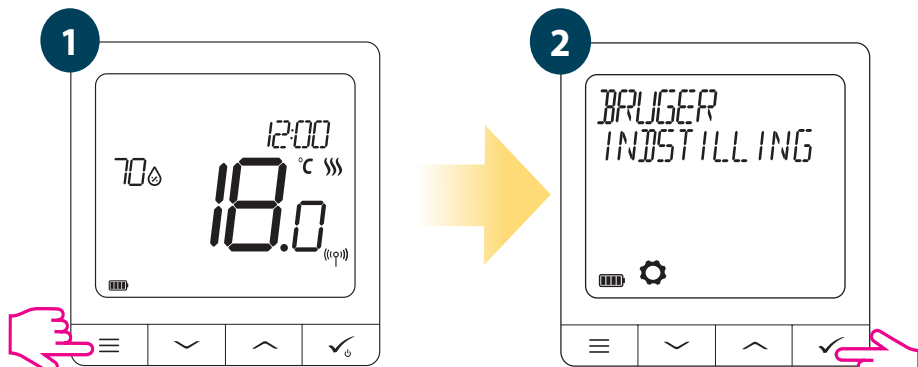

Tryk ≡ for at åbne hovedmenuen.

Gå til brugerindstillinger.

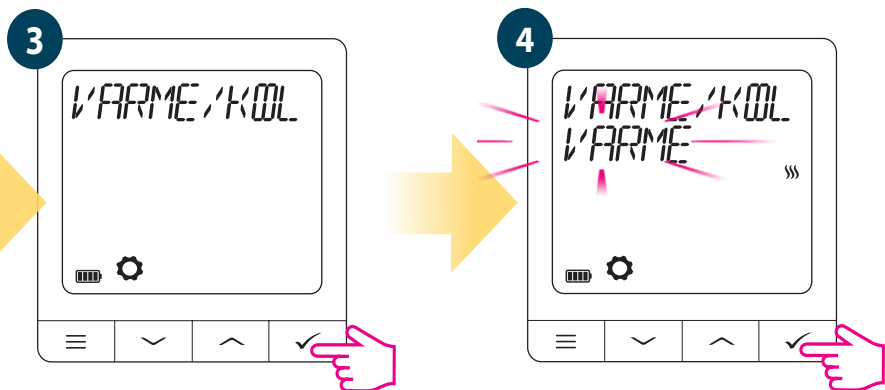

Vælg indstillingen varme / køling

Vælg køle- eller opvarmningstilstand med knapperne ∇ eller \blacktriangle Bekræft med knappen. \checkmark

8.6.8 Nulstilling af brugerindstillinger

Følg nedenstående trin for at nulstille brugerindstillingerne:

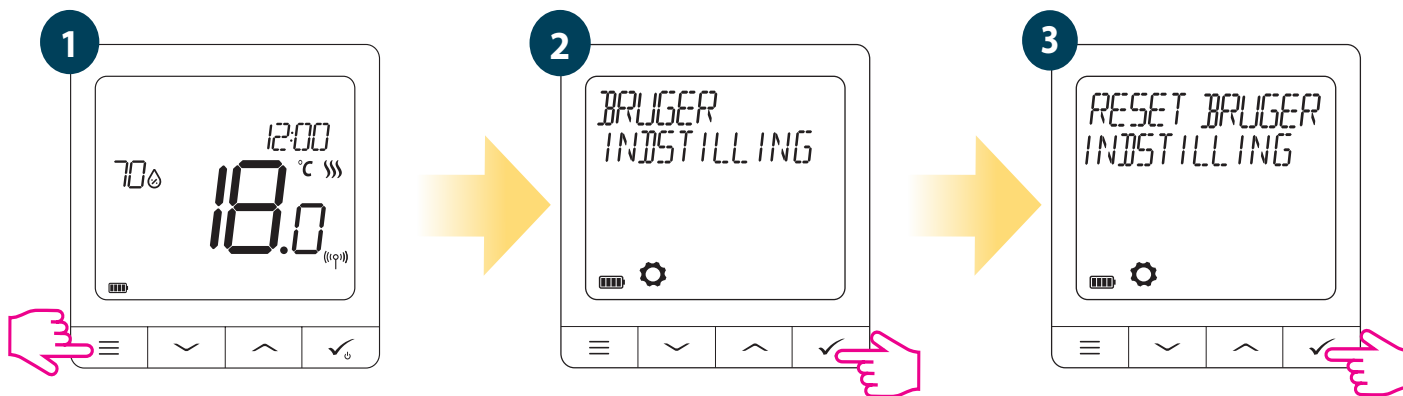

Tryk ≡ for at åbne hovedmenuen.

Gå til brugerindstillinger.

Vælg nulstil brugerindstillinger.

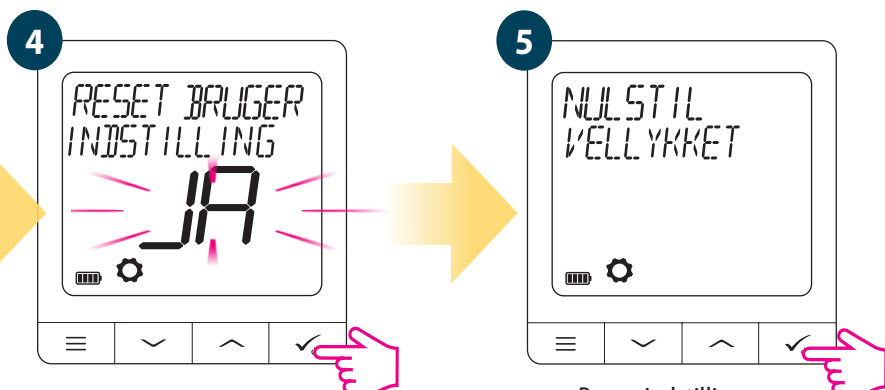

Bekræft nulstillingen ved at vælge JA

Brugerindstillinger er nulstillet.

9. Administratorindstillinger (installationsparametre)

Følg nedenstående trin for at åbne administratorindstillingerne (installationsparametre). Kontroller parametertabellen, inden du foretager ændringer. Brug knapperne  eller  for at gå op eller ned i parametrene. Hver ændring / valg vil bekræftes med knappen 

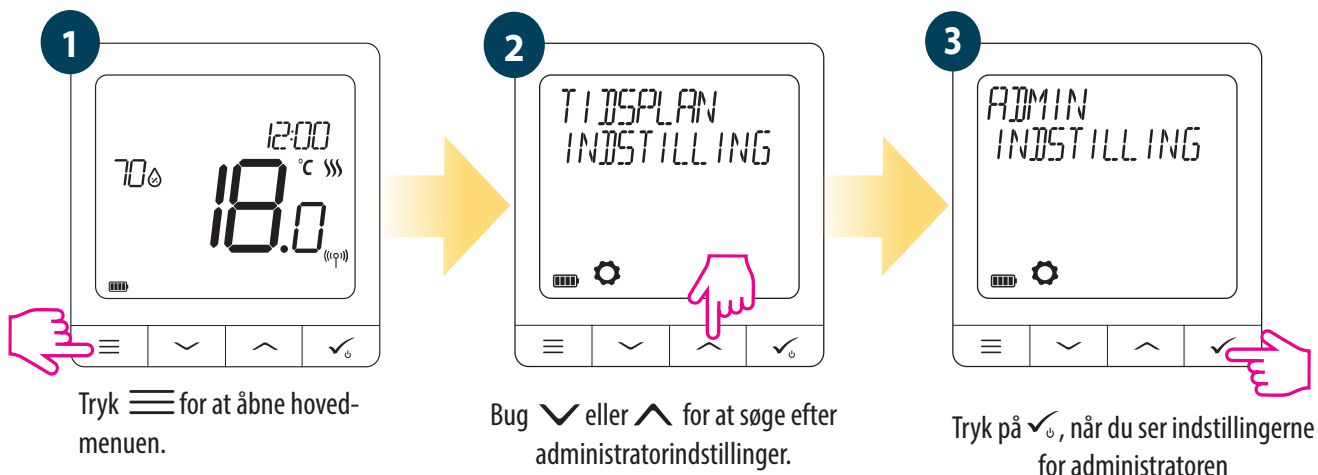

Parameter	Parameter Værdier	Beskrivelse	Standard værdier
Temperaturskala	Celsius °C Fahrenheit °F	Dette parameter specificerer den enhed, hvor temperaturen på termostaten vises	°C
Display til temperaturopløsning	DISPLAY TEMP VISNING 0.1°C eller 0,5°C DISPLAY TEMP VISNING 1°F eller 2°F	Denne parameter specificerer nøjagtigheden af den viste (målte) temperatur.	0.5°C / 1°F
Varmekontrol algoritme	ITLC UFH ITLC RAD ITLC ELVARM SPAN +/- 0,25 SPAN +/- 0,5 THB ACTUATOR	Denne parameter definerer reguleringsalgoritmen til rumopvarmning. ITLC-algoritmen sikrer reduktion af overskrivningstilstande og den økonomiske drift af systemet. Det er en algoritme designet til nøjagtigt at opretholde stuetemperatur. ITLC UFH - algoritme designet til gulvvarme (til opvarmningssystem med høj inert). ITLC RAD - algoritme designet til radiatoropvarmning. ITLC ELECT - algoritme til elektrisk opvarmning (til varmesystemer, der opvarmes hurtigt og køler lige så hurtigt). SPAN +/- 0,25 °C (+/- 0,5 °F); SPAN +/- 0,5 °C (+/- 1,0 °F); AKTUERINGSELEMENT - en algoritme designet til gulvvarmesystemer, der er udstyret med THB-aktuatorer med automatisk flowkontrolfunktion (dynamisk kontrol). THB-aktuatoren har to temperatursensorer, der er installeret på kilden og retur af lækken til gulvvarme. Den selvregulerende aktuator måler temperaturen på sensorerne og justerer aktiviteten for at opretholde den korrekte temperaturforskel mellem forsyning og retur (ΔT).	ITLC UFH lub ITLC RAD lub HIST +/- 0.25 °C
Kølekontrolalgoritme	SPAN +/- 0.25 °C (0.5 °F) SPAN +/1 0,5°C (0.5 °F)	Denne parameter definerer SPAN-indstillingerne for køletilstand	SPAN +/- 0,25 °C / 0,5 °F
TRV ADV KALIBRERING	OFF AUTO SELECT ON	Denne parameter er kun tilgængelig, når termostaten er parret med et TRV-hoved. Denne funktion kører en selv læringsalgoritme til systemer, der ikke er udstyret med RX10RF-modtageren. Systemet udfører en meget præcis kalibrering af TRV-hovedet for at tilpasse sig selv til forholdene. OFF - Denne mulighed skal bruges i et system med RX10RF (RX1) -modul til kedelstyring. Fordelen ved denne algoritme er, at	AUTO VALG

Parameter name	Parameter Values	Description	Default Values
		<p>opvarmningsprocessen starter med åbningen af TRV-enderne og sikrer strømmen i systemet, før kedlen startes. Systemet slukker for kedlen via RX10RF-modulet (RX1), inden TRV-enderne lukkes. AUTO - Standardindstillingen (AUTO) betyder, at systemet bestemmer, hvilken styringsalgoritme det skal bruge: hvis termostaten fungerer i systemet sammen med RX10RF (RX1) (som styrer kedlen), vil TRV-enderne blive styret i henhold til OFF-algoritmen beskrevet ovenfor. Hvis der ikke er nogen RX10RF (RX1) - vælger termostaten selvlæringsalgoritmen TIL (avanceret selvlæringskontrol) beskrevet blødt nedenfor. ON - Avanceret selvlæringskontrol - et avanceret selvtilpasningssystem. Denne algoritme er designet til systemer, der ikke er udstyret med RX10RF (RX1) -tilstand. Hydrauliksystemet skal være forsynet med en by-pass - kedlen kan køre, når TRV-enderne er lukket. Den korrekte funktion af algoritmen er en proces med dobbeltkalibrering af TRV-hovederne: standard - under installationen af TRV på ventilen præcist - til selvtilpasning til rumforhold og for at opretholde en stabil temperatur.</p>	
S1/S2 Input	DISABLE Deaktiverer GULV SENSOR EXT SENSOR OCCUP SENSOR ONE TOUCH	<p>Indgang S1 / S2 kan fungere i forskellige konfigurationer: FRA - indgang S1 / S2 lukket; GULVSENSOR: Indgang S1 / S2 bruges til at forbinde gulvtemperaturføleren (f.eks. FS300 - NTC 10kOhm). Termostaten opretholder stuetemperaturen og forhindrer desuden (via gulvføleren) gulvet i at blive overophedet eller afkølet, hvilket kan forårsage ubehag eller skade på gulvet. EKSTERN SENSOR: Indgang S1 / S2 bruges til at forbinde den eksterne temperaturføler (f.eks. FS300 - NTC 10kOhm). Når en ekstern temperaturføler er tilsluttet, viser termostaten den temperatur, der måles af den, og ignorerer den interne sensor. En ekstern temperaturføler kan bruges, når termostaten styrer det rum, vi ikke har adgang til. Hvis der ikke er nogen ekstern sensor, og du har brugt indgang S1 / S2 som EKSTERN SENSOR, vises temperaturen ikke. OCCUP SENSOR - en ekstern spændingsfri kontakt er forbundet til indgang S1 / S2 (f.eks. Hotelkort, belægningssensor). Når kontakterne S1 / S2 er lukket, er termostaten i normal driftstilstand. ex: urtilstand eller manuel tilstand. Når kontakterne S1 / S2 er åbne, aktiverer termostaten standbytilstand. EN TOUCH - denne mulighed er kun tilgængelig i ONLINE-tilstand. I dette scenarie bruges input S1 / S2 til at fungere med en spændingsfri kontakt. Ved at åbne / lukke S1 / S2 kontakter kan vi aktivere enhver OneTouch-regel oprettet i SmartHome-applikationen. Flere oplysninger i kapitel 6.15.</p>	DISABLE

Parameter name	Parameter Values	Description	Default Values
		SKIFT - en spændingsfri ekstern kontakt er forbundet til indgang S1 / S2. Når kontakterne S1 / S2 er lukket, fungerer termostaten i opvarmningstilstand; når de er åbne, fungerer termostaten i køletilstand. Denne funktion er ikke tilgængelig, når termostaten er parret med KLO8RF-forbindelsescenter, TRV-hoved eller RX10RF-modtager.	
MINIMUM SETPOINT	MIN SETPOINT FOR HEATING MIN SETPOINT FOR COOLING	Denne parameter gør det muligt at begrænse temperaturindstillingsområdet ved at indstille minimumspunktet for opvarmning og køling. Standardtemperaturområdet er 5 °C - 35 °C	5 °C
MAXIMUM SETPOINT	MAX SETPOINT FOR HEATING MAX SETPOINT FOR COOLING	Denne parameter giver dig mulighed for at begrænse temperaturindstillingsområdet ved at indstille det maksimale punkt for varme- og kølingstilstande. Standardtemperaturområdet er 5,5 °C - 40 °C	35 °C
Ventilbeskyttelse	ON OFF	Ventilbeskyttelsesfunktionen er designet til at beskytte de termiske ventiler mod tilstopning eller tilstopning (f.eks. Om sommeren, når varmesystemet er slukket). Hvis termostaten ikke sender et varmesignal i 7 dage, er opvarmningen tændt i meget kort tid for at flytte aktuatorerne.	på
MIN TURN OFF TIME	MIN OFF TIME FOR COOLING	Denne parameter specificerer minimumsintervallet mellem STOP / START i køletilstand. Termostaten skal vente på tidsværdien, før den tændes igen. Minimum stopinterval: 0-300	Køling: 180
OPTIMERINGSFEATURE	OPTIMUM START ON / OFF OPTIMUM STOP ON / OFF	Optimeringsfunktionen er en energibesparende algoritme til effektiv kontrol af enheden for at sikre bedre termisk komfort med forudbestemte intervaller på dagen. Når funktionen er aktiv, sender termostaten et signal til varmekilden tidligere, så det indstillede temperaturpunkt nås på det tidspunkt, der er defineret i tidsplanen. Når funktionen er Optimal nedlukning er aktiv, tager termostaten hensyn til systemets inert, slukker varmekilden hurtigere for at nå det temperaturpunkt, der er indstillet på det tidspunkt, der er defineret i tidsplanen.	Optimal start: FRA / Optimalt stop: FRA
COMFORT WARM FLOOR	DISABLE LEVEL 1 LEVEL 2 LEVEL 3	Denne funktion hjælper med at holde gulvet varmt, selvom rummet er varmt nok, og det ikke er nødvendigt at tænde varmen. Brugeren kan vælge 3 niveauer af funktioner til det varme gulv. Bemærk: dette er ikke en økonomisk funktion, da dit varmesystem kan tændes, selvom der ikke er nogen opvarmningsanmodning fra rumtermostaten. COMFORT-funktionen er den, der holder gulvet varmt hele tiden. Det er kun til opvarmningstilstand	deaktiver

Parameter name	Parameter Values	Description	Default Values
PIN CODE	DEAKTIVERER AKTIVER	Der er to indstillinger, der kan indstilles til PIN-KODE-funktionen: - PIN-KODE bruges kun til at låse menuen med administrationsindstillingerne, - PIN-KODE bruges til at låse termostaten helt. PIN-koden kan indstilles fra Smart Home-applikationen eller fra enheden. Hvis der er problemer med oplåsning af termostaten, bedes du kontakte Neotherm tekniske kontrolafdeling.	deaktiver
DEVICE INFORMATION	PAIRED MED RF RANGE BATTERY LVL IDENTIFICERE MODE SOFT	Denne funktion hjælper brugeren med at finde oplysninger om termostaten nedenfor: Parret med - her kan vi kontrollere, hvilke enheder der styres af termostaten RF RANGE - dette skærbillede viser RSSI (Input Signal Indicator) værdi mellem termostaten og koordinatoren (UGE600 eller CO10RF) hvert 3. sekund. Hvis den trådløse forbindelse går tabt, vises „LOST LINK” -oplysningerne. BATTERY LEVEL - information om procentdelen af batteriniveau status IDENTIFIKATIONSENHEDER - tryk på knappen for at aktivere identifikationsprocessen fra enheden - du kan kontrollere, hvilke enheder der er parret med termostaten (f.eks. Ledningscenter, TRV-hoved osv.). I løbet af identifikationstiden tages 10 minutter i betragtning. Tryk på knappen igen for at afslutte identifikationsprocessen tidligere. SOFT - oplysninger om firmwareversionen til termostaten Slet enheden offline - denne funktion er kun tilgængelig, når termostaten er tilknyttet CO10RF-koordinatoren (i OFFLINE-tilstand). Tillader brugeren at slette OFFLINE-enheder, der stadig findes i CO10RF-hukommelsen. I et korrekt fungerende netværk skal alle enheder kommunikere. Hvis der er en enhed installeret i netværket, og den er slukket fra strømforsyningen eller uden for rækkevidde (så den ikke kommunikerer med netværket), kan den slettes fra termostaten. EKSEMPEL: Vælg den type offlineenhed, du vil slette: KONTROLBOKS, TERMOSTAT, RADIATORER, RX10RF RX1, RX10RF RX2. Når du har bekræftet valget (f.eks. THERMOSTAT), skal du bruge tasterne „op” og „ned”, og følgende information vises: - antal alle enheder på netværket (f.eks. THERMOSTAT 08 ALL) - antal enheder, der kommunikerer med koordinatoren (f.eks. REGULATOR 06 ONLINE) - antallet af enheder, der er afbrudt fra strømforsyningen eller uden for rækkevidde (f.eks. REGULATOR 02 OFFLINE). På dette tidspunkt bekræfter fjernelse af offline-enheder ved at trykke på knappen.	

10. Nulstil til fabriksindstillinger

Følg trinene nedenfor for at nulstille Futura Z Pro Digital rumtermostaten til fabriksindstillingerne

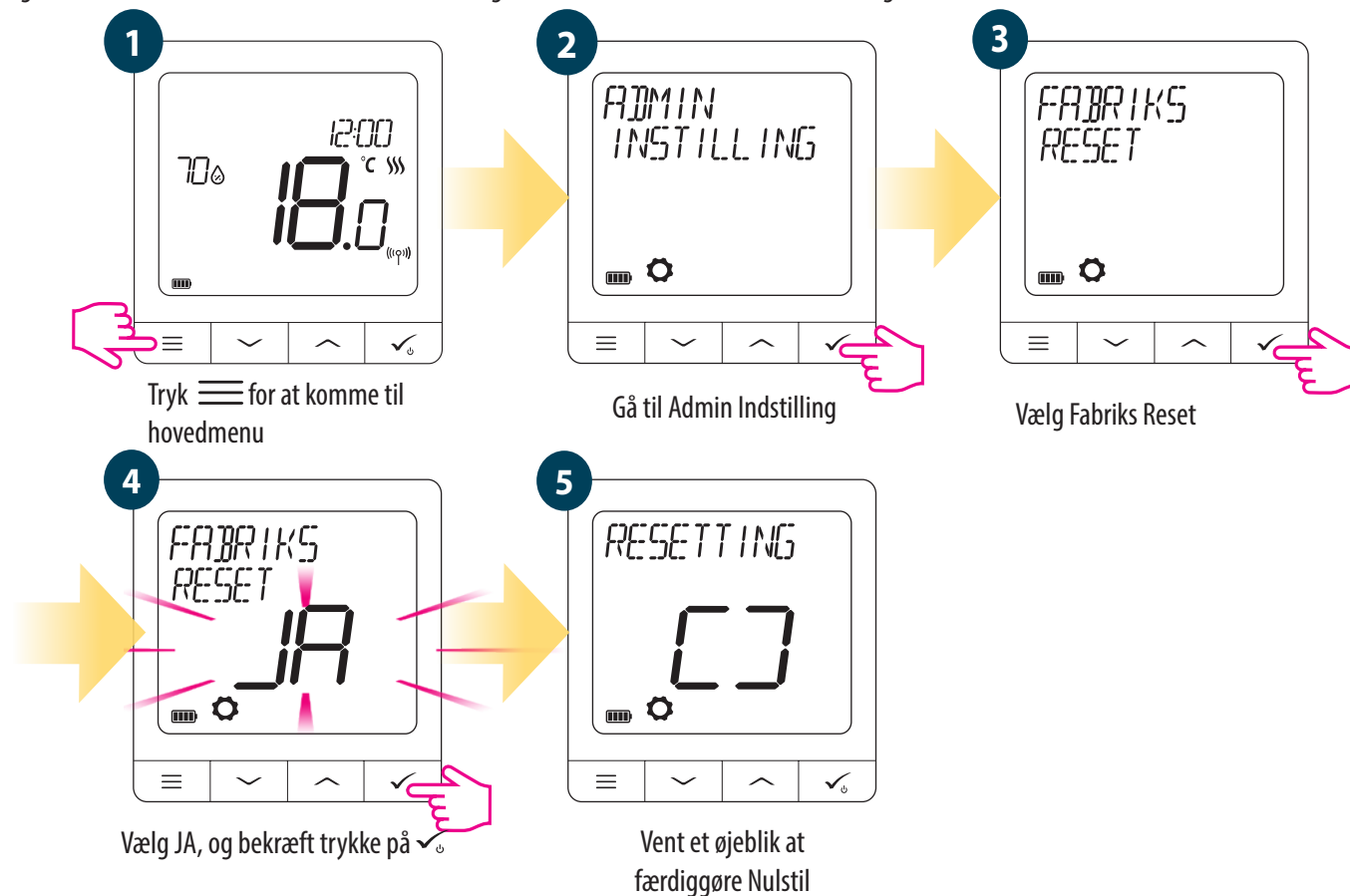

11. Fejlkode (beskrivelse af fejlkoder med mulige løsninger)

ERROR CODE	DISPLAY DESCRIPTION	DESCRIBE EROARE	DEPANARE
1.	TRV HARDWARE PROBLEM	TRV forbundet med termostaten - hardwarefejl TRV.	• Geninstaller Aktuator til radiatorstyring eller udskift det.
2.	FLOOR SENSOR OVERHEATED/ OVERCOOLED	Gulvet er overophedet (opvarmningstilstand). / Gulvet er for koldt (i køletilstand).	• Indstil den gennemsnitlige opvarmningstemperatur, eller skift MAX / MIN gulvføler til temperaturen i administratorindstillingsparameteren "S1 / S2". • Indstil den gennemsnitlige køletemperatur, eller skift MAX / MIN temperaturreferenceværdien for gulvføleren i administratorindstillingsparameteren "S1 / S2".
3.	FLOOR SENSOR DEFECT	Gulvføleren er defekt	• Hvis gulvføleren er tilsluttet "input S1 / S2", skal du kontrollere ledningerne. • Hvis gulvføleren ikke er tilsluttet, skal du kontrollere parameterindstillingerne "S1 / S2".
4.	FLOOR SENSOR DEFECT	Gulvføleren er kortsluttet	• Hvis gulvføleren er tilsluttet "input S1 / S2", skal du kontrollere ledningerne. • Hvis gulvføleren ikke er tilsluttet, skal du kontrollere parameterindstillingerne "S1 / S2". • Kontroller gulvfølerledningen for beskadigelse. Sensormodstand ved 25 °C = 10 kΩ.
5.	Forbindelsen tabt	Termostaten har mistet kontakten med Koordinatoren eller Gateway-internetportalen	Start identificerings fra koordinatoren, Gateway eller termostaten.
6.	CONNECTIVITY LOST WC	Termostaten har mistet forbindelsen til ledningscenteret.	Er kontrolboksen tilsluttet 230V? Lyser dioden NETWORK STATUS konstant grøn? Ændre sætpunkts temperatur på termostaten. Hvis NETWORK STATUS blinker grøn, skal kontrolboksen parres til netværket igen og herefter kan termostaterne parres med kontrolboksen igen. Følg de respektive vejledninger.

ERROR CODE	DISPLAY DESCRIPTION	ERROR DESCRIPTION	TROUBLESHOOTING
6.	CONNECTIVITY LOST WC	Termostaten har mistet forbindelsen til ledningscenteret.	Er kontrolboksen tilsluttet 230V? Lyser dioden NETWORK STATUS konstant grøn? Ændre sætpunkts temperatur på termostaten. Hvis NETWORK STATUS blinker grøn, skal kontrolboksen parres til netværket igen og herefter kan termostaterne parres med kontrolboksen igen. Følg de respektive vejledninger.
7.	Forbindelsen tabt til Aktuatoren	Termostaten har mistet forbindelsen med Aktuatoren	<ul style="list-style-type: none"> • Tjek batterier i Aktuatoren • lav et varmekald på termostaten, kontroller om Aktuatoren åbner • Hvis LED på Aktuatoren blinker, gentag parringsprocessen, i.h.t Aktuatoren manualen
8.	Tabt forbindelse til RX 1	Termostaten har mistet forbindelsen til RX10RF-modtageren (RX1-tilstand).	<ul style="list-style-type: none"> • Er RX10RF-modtageren tilsluttet strømforsyningen, og den øverste LED er rød? Auto / Manual-kontakten skal indstilles til AUTO-positionen. • Tving identifikationsprocessen fra koordinatoren / gatewayen og kontroller, at enhederne er på netværket. • Send varmesignalet fra termostaten • Hvis den øverste LED blinker, skal du udføre parringsproceduren i henhold til RX10RF manual instruktioner.
9.	Tabt forbindelse til RX 2	Termostaten har mistet forbindelsen til RX10RF-modtageren (RX2-tilstand).	<ul style="list-style-type: none"> • Er RX10RF-modtageren tilsluttet strømforsyningen, og den øverste LED er rød? Auto / Manual-kontakten skal indstilles til AUTO-positionen. • Tving identifikationsprocessen fra koordinatoren / gatewayen og kontroller, at enhederne er på netværket. • Send varmesignalet fra termostaten • Hvis den øverste LED blinker, skal du udføre parringsproceduren i henhold til RX10RF manual instruktioner.
11-18.	Forbindelsen tabt ZONE 1-8	Kontrolboksen har mistet forbindelsen til termostaten i det givne område: f.eks. 11 = med zone 1, 12 = med zone 2 osv. Fejlen vises på alle termostater.	<ul style="list-style-type: none"> • Kontroller termostatens strømforsyning. • Send varmesignalet fra termostaten. • Installer termostaten om nødvendigt igen.
19.	Kontrolboksen har tabt forbindelsen	Kontrolboksen har mistet forbindelsen til Koordinatoren / Gateway'en. Fejlen vises på alle termostater.	<p>Er ledningscenteret tændt og statusnetværksdioden lyser konstant?</p> <ul style="list-style-type: none"> • Tving koordinator / gate-identifikationsprocessen og kontroller, at ledningscenteret er på netværket. • Hvis lysdioden for lysnettet blinker, skal du parre ledningscentret med systemet i henhold til de manuelle instruktioner og parre alle termostater med ledningscentret.

ERROR CODE	DISPLAY DESCRIPTION	ERROR DESCRIPTION	TROUBLESHOOTING
21.	Tabt forbindelse til Koordinator.	Aktuator har mistet forbindelsen med Koordinator / Gateway.	<ul style="list-style-type: none"> • Kontroller Aktuator batterier (udskift om nødvendigt). • Kontroller, om internetkoordinatoren / gatewayen er tilsluttet strømforsyningen. • Tving identifikationsprocessen fra koordinatoren / Gateway'en og kontroller, at enhederne er på netværket. • Send varmesignalet fra termostaten.
22.	TRV lavt batteri.	Lavt batteriniveau i Aktuator.	<ul style="list-style-type: none"> • Udskift batterier i Aktuator.
23.	Uparret TRV inden for RF - rækkevidde.	Tilknytningsfejlen for TRV-hovedet eller TRV-hovedet er uforenelig med systemet.	<ul style="list-style-type: none"> • Fjern TRV-hovedet fra systemet, og gentag parringsproceduren med termostaten.
24.	Termostat afvist af kontrolboks	Termostaten blev afvist af kontrolboksen.	<ul style="list-style-type: none"> • Udfør parringsproceduren for termostat igen.
25.	Tabt forbindelsen	Termostaten har mistet forbindelsen til den nærmeste 230V enhed.	<ul style="list-style-type: none"> • Kontroller strømforsyningen til den nærmeste 230V-enhed. Hvis der er problemer med RF-signalstyrken, skal du installere ZigBee-repeateren og tilslutte enheden til nætværket igen.
26-29.	Forbindelsen tabt til Zone 9 - 12	Kontrolboksen har mistet forbindelsen til termostaten i den givne zone: f.eks. 26 = med zone 9; 27 = med zone 10; 28 = med zone 11, 29 = med zone 12. Fejlen vises på alle termostater.	<ul style="list-style-type: none"> • Kontroller termostatens strømforsyning. • Send varmesignalet fra termostaten. • Installer termostaten om nødvendigt igen.
30.	TRV defekt gear	TRV-hovedet har et problem med den interne gearmekanisme.	<ul style="list-style-type: none"> • Geninstaller Aktuator eller udskift det. Kontakt Neotherm tekniske afdeling, hvis det er nødvendigt.
31.	TRV adaption mislykkedes	Ventil adaptionen mislykkedes	<ul style="list-style-type: none"> • Kontroller TRV-hovedenheden på radiatorventilerne, og geninstaller TRV-hovedet. • Kontroller kompatibiliteten mellem Aktuator og radiatorventilen; udskift om nødvendigt ventilindsatsen.
32.	Termostat lavt batteri	Termostatens batteriniveau er lavt (fejlen vises kun i Smart Home-applikationen).	<ul style="list-style-type: none"> • oplad batteriet
33.	Tabt forbindelsen til RX10RF modtageren	RX10RF-modtageren har mistet forbindelsen til termostaten (fejlen vises kun i Smart Home-applikationen).	<ul style="list-style-type: none"> • Kontroller termostatens strømforsyning. • Tving identifikationsprocessen fra koordinatoren / gatewayen og kontroller, at enhederne er på netværket. • Send varmesignalet fra termostaten, og kontroller, at RX10RF-modtageren er tændt. • Hvis den øverste LED blinker, skal du udføre parringsproceduren i henhold til instruktionerne til RX10RF-manualen. • Forbind termostaten igen med RX10RF-modtageren i henhold til termostatinstruktionerne.

12. Rengøring og vedligeholdelse.

Futura Z Pro Digital rumtermostaten kræver ikke særlig vedligeholdelse. Regelmæssigt kan den udvendigt tørres af med en tør klud (Brug IKKE opløsningsmidler, poleringsmidler, rengøringsmidler eller slibemidler, da de kan beskadige termostaten). Der er ingen dele, der kræver service inde i enheden.

13. Teknisk information

Strømforsyning	Built-in Li-ion 3,7V Battery
Opladningsspænding (oplader ikkeinklu­deret)	Micro-USB 5V DC, min 0,5A
Temperaturområde	5-40°C
Nøjagtighed for temperaturvisning	0.5°C or 0.1°C
Kontrolalgoritme	ITLC SPAN ($\pm 0.25^{\circ}\text{C}$ / $\pm 0.5^{\circ}\text{C}$) THB
Indgang S1-S2 (multifunktionel indgang)	Gulvsensor Ekstern sensor Rådighedssensor One Touch Omskifter (Varme/Køl)
Kommunikationsprotokol	ZigBee 2,4GHz
Montering	På væg
Arbejdstemperatur	0-45°C
IP-beskyttelse klasse	IP30
Dimensioner (Bredde + Højde + Dybde)	86 x 86 x 11 mm

14. Garanti:

Neotherm garanterer, at dette produkt er fri for mangler i håndværk og materiale og fungerer i overensstemmelse med dets specifikationer i en periode på fem år fra installationsdatoen. Neotherms eneste ansvar for overtrædelse af denne garanti er (efter eget skøn) at reparere eller udskifte det defekte produkt.

Neotherm A/S er en privatejet virksomhed, etableret i 1978 og med hovedsæde i Frederikssund. Vi driver vores virksomhed ud fra en ambition om, at de ting vi beskæftiger os med altid skal give mening. Uanset om det er som leverandør til den danske byggebranche eller som arbejdsplads for vores medarbejdere.

Vores vision er, at vi skal være byggebranchens førende, professionelle og progressive leverandør af varme- og installations-tekniske løsninger baseret på unikke kompetencer og passion, med det formål at kunderne oplever energioptimerede indeklimaløsninger baseret på et stort indhold af viden og kvalitet.

Neotherm A/S
Centervej 18
DK - 3600 Frederikssund
Tlf. 47 37 70 00
info@neotherm.dk
www.neotherm.dk